

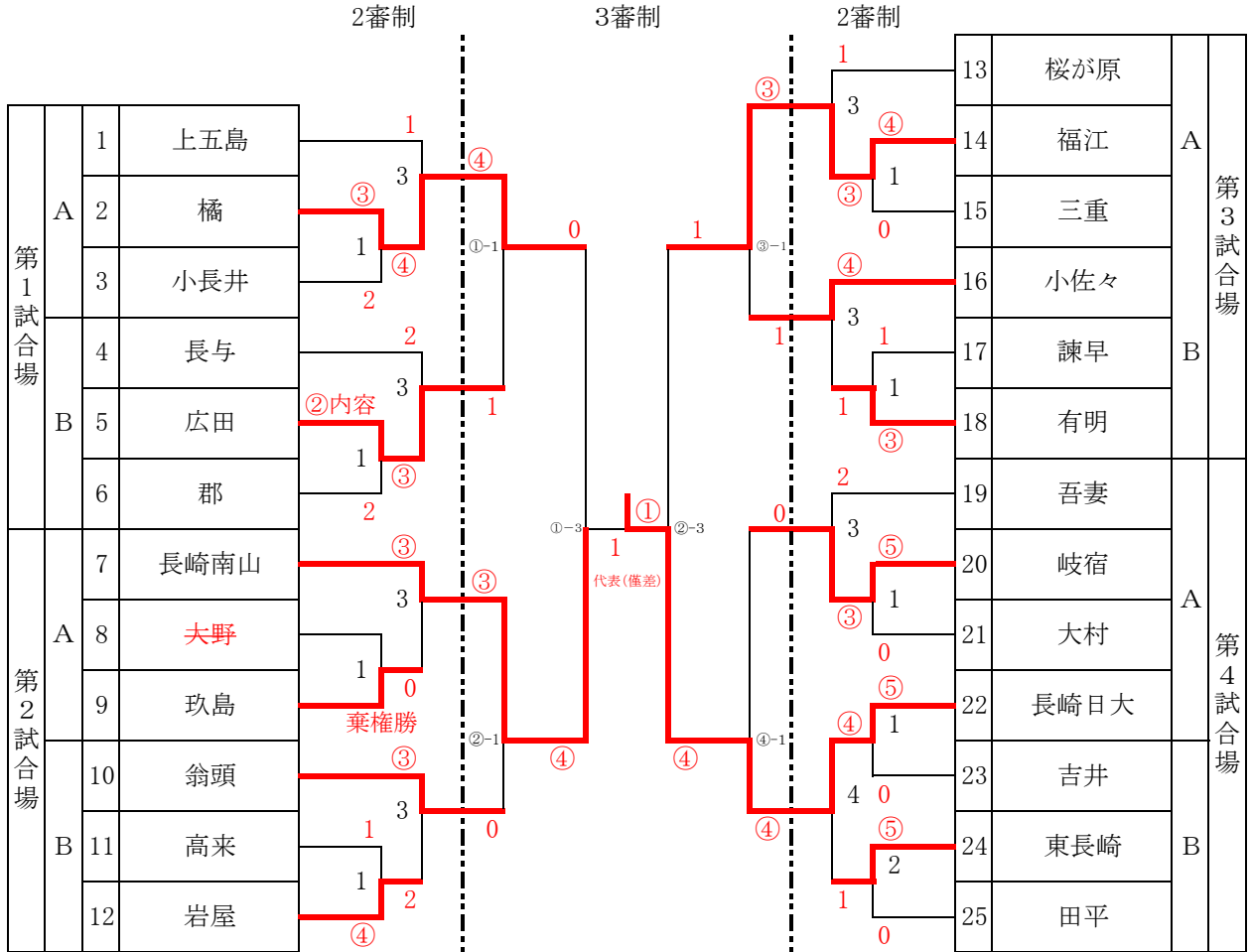

<男子団体戦>

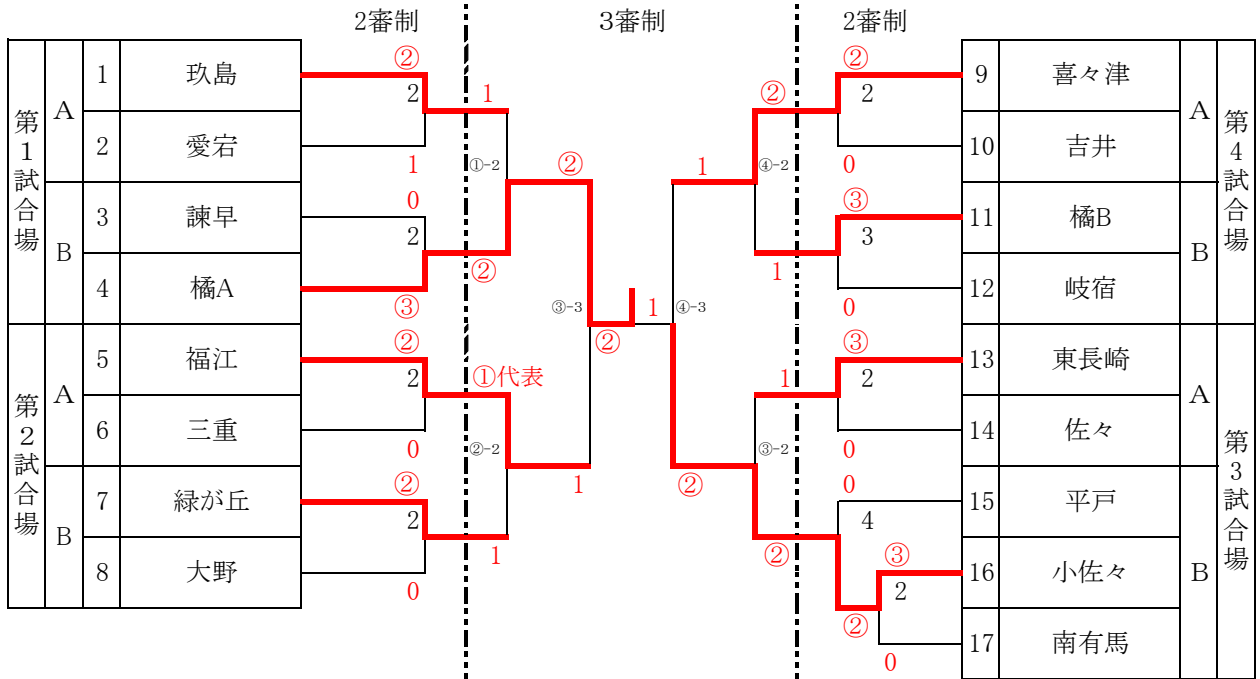

<女子団体戦>



第1試合場A  
男子 50kg級

第1試合場B

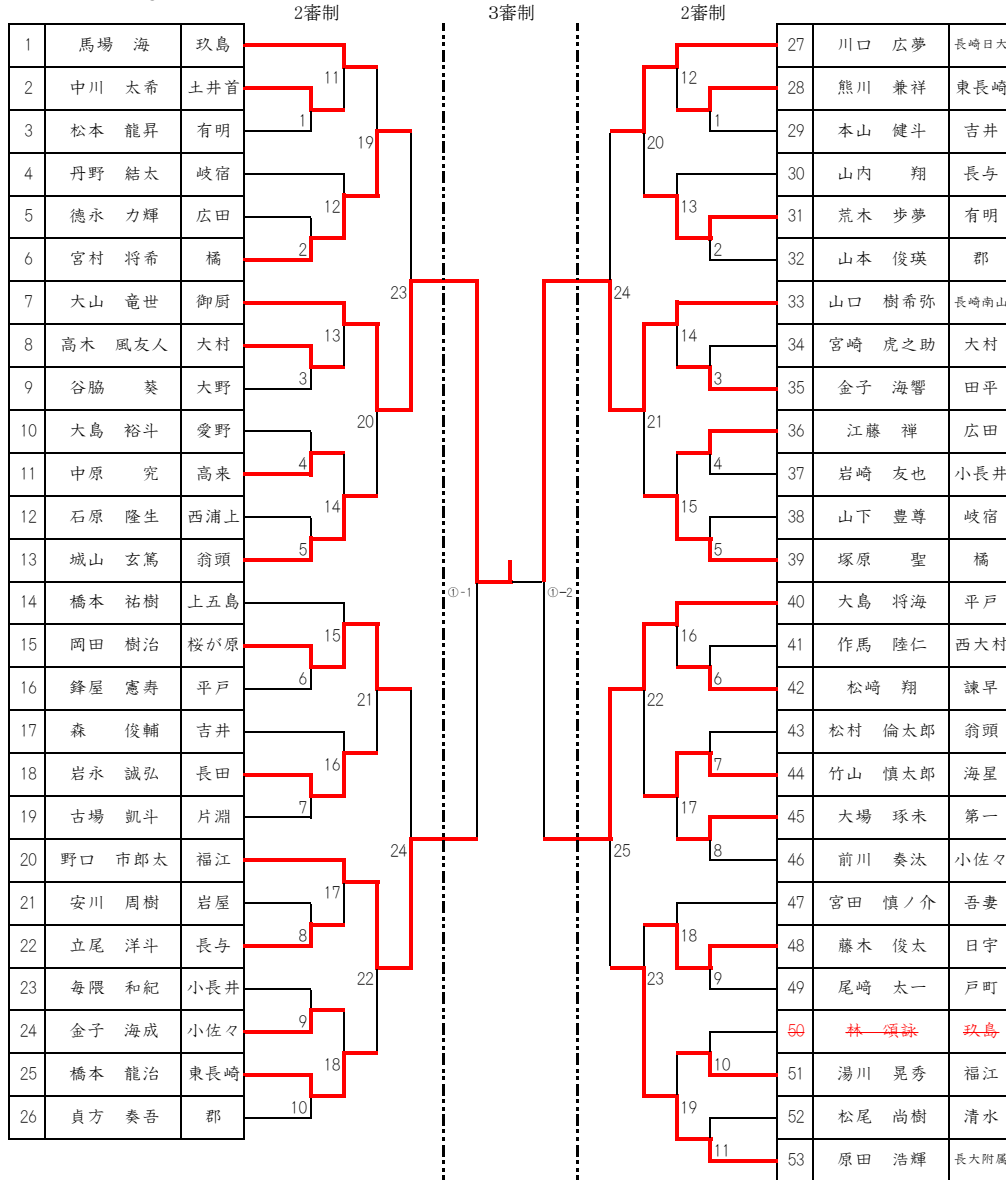

男子 90超kg級

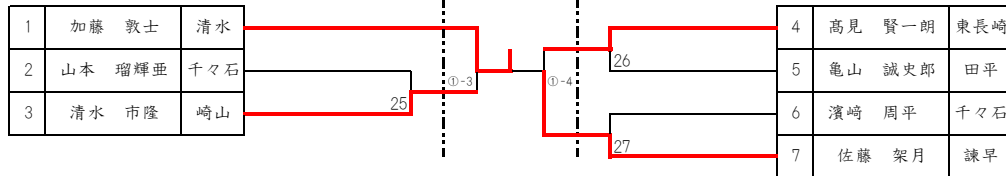

第2試合場A  
男子 60kg級

第2試合場B

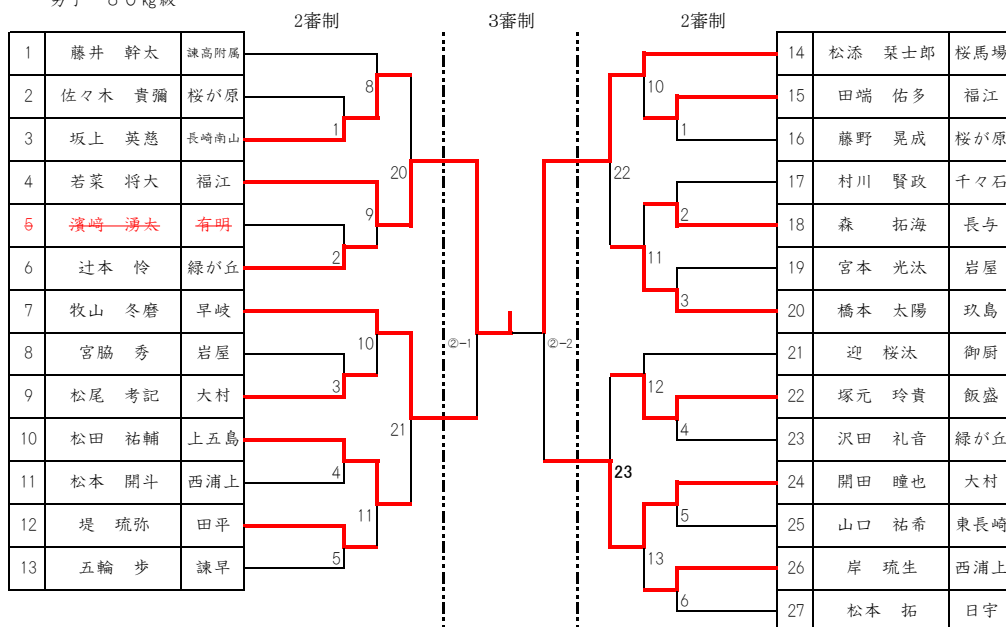

男子 73kg級

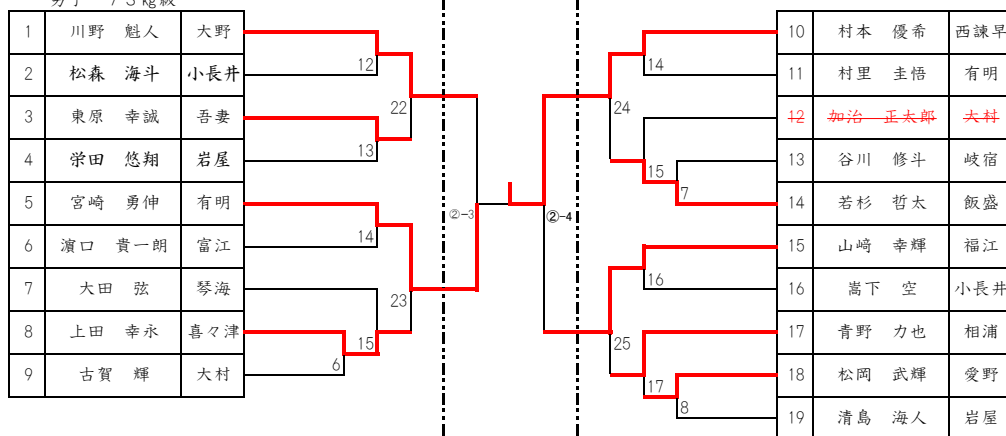

男子 81kg級

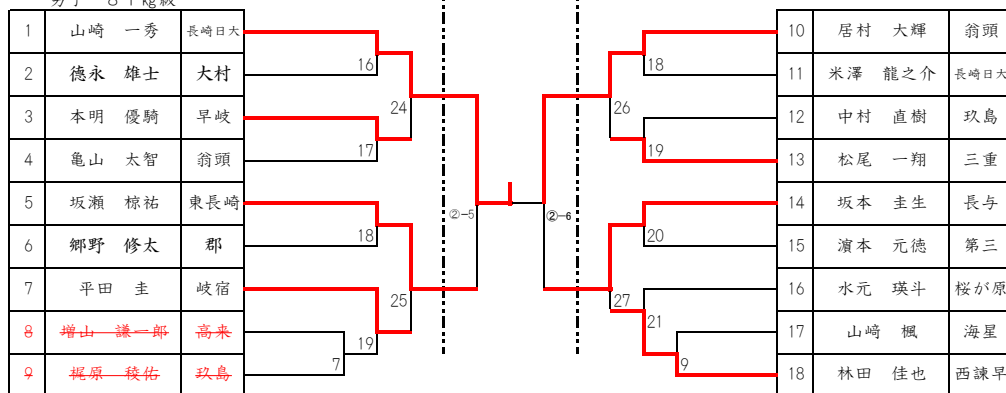

第3試合場A  
男子 55kg級

第3試合場B

2審制			3審制		2審制				
1	小林 尚熙	桜が原	③-1	③-2	16	窄頭 広乃介	岐宿		
2	伊藤 翔	小長井			9	10	17	平野 順兵	有喜
3	他力野 竜也	西浦上			1	1	18	松尾 広斗	東長崎
4	山中 徹進	長崎日大			17	19	19	松本 寛心	長崎南山
5	荒木 良太	東長崎					2	2	20
6	<del>松尾 和</del>	広田			10	11	21	山脇 彬夢	波佐見
7	平田 季彬	福江			3	3	22	泉 暁太	玖島
8	山崎 省汰	小佐々			4	4	23	山崎 光貴	吾妻
9	坂下 将照	玖島					11	12	24
10	吉村 楓生	長与			5	5	25	庄 洸樹	三重
11	松田 悠汰	橘			18	20	26	松尾 和晃	桜が原
12	堀田 陸翔	高来					6	6	27
13	北村 侑大	長崎南山			6	13	28	平田 広大	大村
14	菅 仁亮	南有馬			12	7	29	<del>山本 祐貴</del>	長大附属
15	村岡 愁真	富江			7		30	森崎 悠太郎	有明

男子 66kg級

1	宮崎 希海	吾妻	③-3	③-4	10	片山 空	玖島		
2	山口 雅巳	郡			13	14	11	造酒 大成	相浦
3	古里 力斗	長崎南山			19	21	12	大久保 龍成	長崎南山
4	松野 稔彦	佐世保北			14	15	13	松永 大夢	広田
5	山見 翼	上五島			15	8	14	西崎 唯斗	小長井
6	藤原 聖太	諫早					20	16	15
7	草野 博雅	長大附属			16	16	16	佐藤 蒼太	三重
8	田上 澄羽	桜が原			8	22	17	松田 基裕	小佐々
9	田崎 幹太	広田			16	17	18	松尾 慶一郎	郡
					8	9	19	中尾 大成	時津

男子 90kg級

1	山口 音葉	長崎南山	③-5	③-6	5	浦 宜之	崎辺		
2	<del>作元 一翔</del>	第一			21	23	6	木下 優希	諫早
3	野口 綱太	崎山			22	24	7	黒田 正弥	吾妻
4	<del>西田 恋</del>	大野					18	18	8
					9	菊池 圭悟	桜が原		

第4試合場A  
女子 40kg級

第4試合場B

