

## 平成27長崎県高等学校総合体育大会柔道競技入賞者一覧

日時 平成27年6月6日～6月7日（土、日）

場所 県立総合体育館サブアリーナ

### 【男子】

団体	第一位	第二位	第三位	
	長崎日大	長崎南山	長崎東	長崎鶴洋
個人	第一位	第二位	第三位	
60Kg級	村上貴洋 長崎東	山口 翔 西陵	福田真生 長崎東	山下隼弥 長崎日大
66Kg級	本田慎平 長崎日大	都々木隼人 長崎南山	神尾幸典 西陵	松尾京弥 瓊浦
73Kg級	西園航太 長崎日大	益 幸太郎 長崎東	松崎陽介 長崎東	蠣崎洸太 長崎日大
81Kg級	山口貴也 長崎日大	貝賀大祐 長崎日大	石寄 凌 瓊浦	田中龍矢 長崎東
90Kg級	中村大貴 長崎南山	寺田亘志 長崎南山	井手洸太 長崎東	高比良亮太 鎮西学院
100Kg級	桂 潤哉 長崎日大	畑島智文 長崎南山	中道瑛志 長崎南山	永田賢斗 長崎日大
100Kg 超級	中山涼太 長崎南山	戸野本幸輝 五島	水谷光希 長崎南山	大杉聡磨 長崎東

### 【女子】

団体	第一位	第二位	第三位	
	長崎明誠	長崎日大	西陵	長崎女子
個人	第一位	第二位	第三位	
48Kg級	白濱櫻子 長崎明誠	田中 悠 長崎商業	山下真奈美 五島	松葉ひより 長崎明誠
52Kg級	福添みのり 長崎明誠	深見明香利 佐世保西	松野京香 五島	井石あずさ 長崎明誠
57Kg級	古瀬 舞 長崎明誠	渡邊聖子 長崎商業	橋本 海 長崎日大	山本美月 鎮西学院
63Kg級	楠本亜美 長崎明誠	渡部亜美 長崎日大	轟 海咲 長崎商業	辻 七海 長崎明誠
70Kg級	瀬戸口栞南 長崎明誠	川崎優香 長崎商業	下釜さおり 鎮西学院	庄崎沙耶 鎮西学院
78Kg級	西村満利江 長崎明誠	木村汐里 長崎女子	村山 樹 長崎女子	
78Kg 超級	坂口今日香 長崎明誠	渡邊紫乃 長崎女子	岩崎 唯 鎮西学院	西村美波瑠 長崎明誠

# 平成27年度長崎県高等学校体育大会柔道競技 【男子団体戦】

平成27年6月6日～6月7日（土日）県立総合体育館サブ

第1試合場			第3試合場					
No	学校名	試合順序		試合順序	学校名	No		
第1試合場	1	長崎南山	長崎南山	長崎日大	16	第3試合場		
	2	創成館			17			
	3	壱岐商業			18			
	4	瓊浦			19			
	5	上五島					20	
	6	諫早					21	
第2試合場	7	海星	海星	長崎東	22	第4試合場		
	8	波佐見			23			
	9	小浜			24			
	10	鹿町工業			25			
	11	青雲					26	
	12	長崎北陽台					27	
	13	佐世保南			長崎鶴洋		佐世保工業	28
	14	長崎鶴洋						29
	15	諫早農業						30

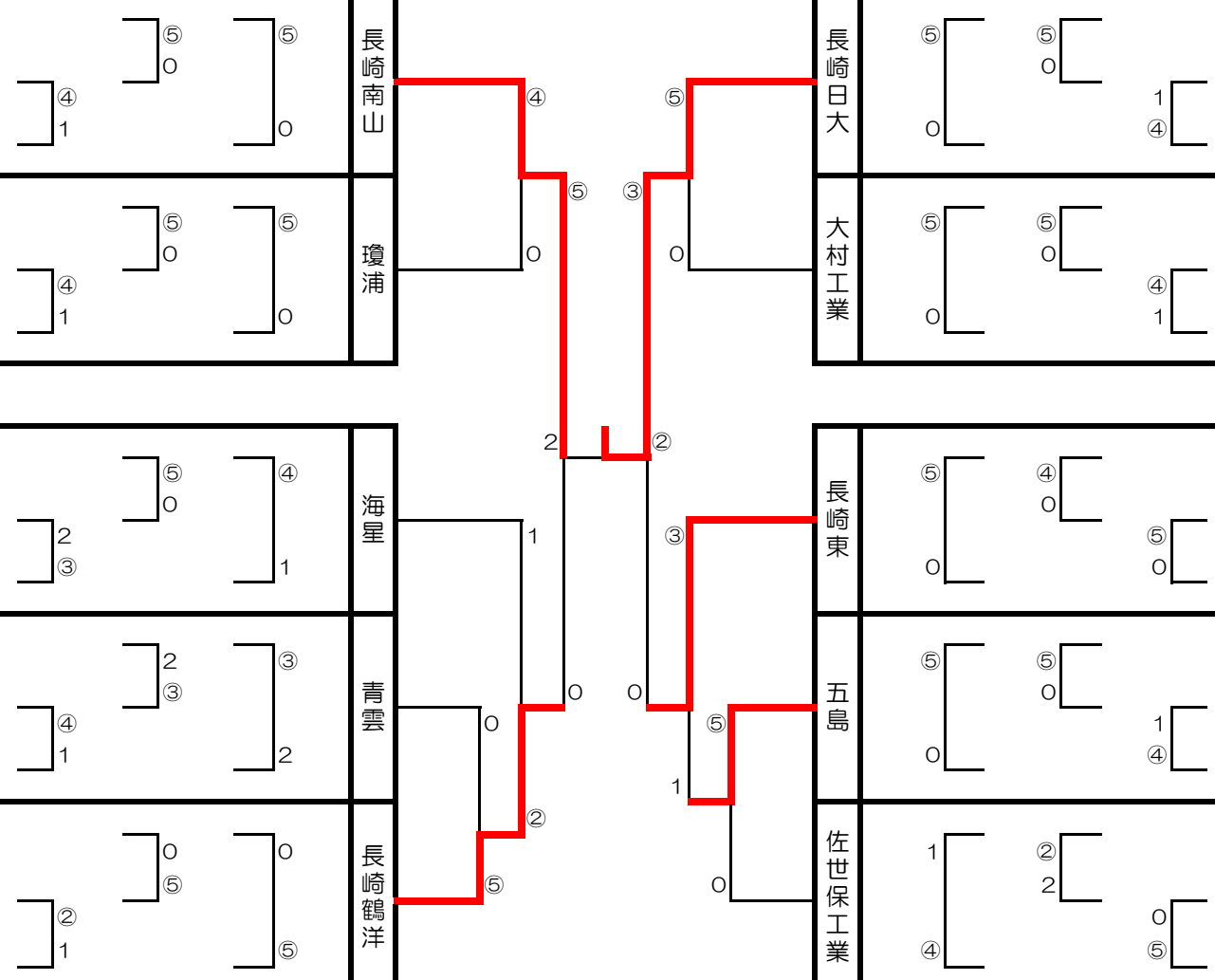

# 平成27年度長崎県高等学校総合体育大会柔道競技

## 【女子団体戦】

平成27年6月6日～6月7日（土日）県立総合体育館サブ

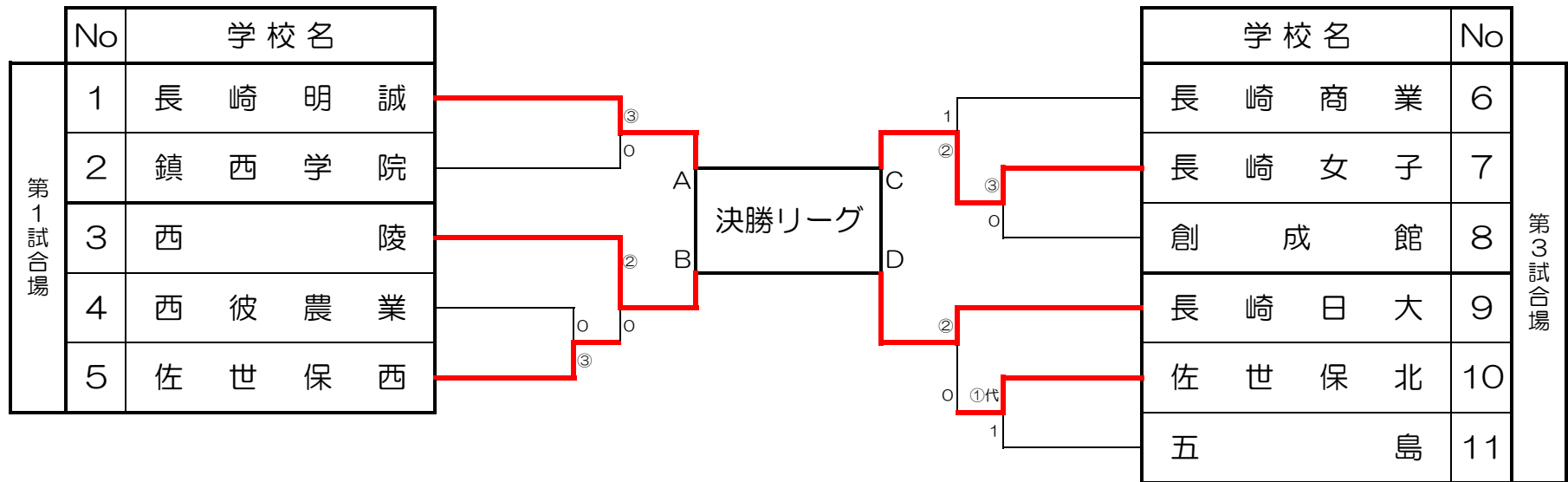

決勝リーグ

	長崎明誠	西陵	長崎女子	長崎日大	勝-敗	順位
A 長崎明誠	-	③	③	②	3-0	1位
B 西陵	0	-	②	1	1-2	3位
C 長崎女子	0	1	-	1	0-3	4位
D 長崎日大	1	②	②	-	2-1	2位
試合順	第1試合場	第3試合場				
1	A-B	C-D				
2	①AB勝-①CD負	①CD勝-①AB負				
3	①AB勝-①CD勝	①AB負-①CD負				

# 第1試合場

## 【男子 -66kg級】

所属名	氏名	No	No	氏名	所属名
長崎日大	本田 慎平	1	22	都々木 隼人	長崎南山
長崎工業	三浦 尚志	2	23	松尾 政為	諫早
創成館	日高 陸雄	3	24	田口 瑞樹	五島
五島	石原 亮治	4	25	村山 大吾	創成館
佐世保工	赤田 修司	5	26	平川 一貴	鹿町工業
鎮西学院	有川 朋範	6	27	早田 尚史	青雲
長崎鶴洋	溝口 睦樹	7	28	宮地 健太	佐世保西
苓岐商業	西 陽一	8	29	立石 裕咲	長崎鶴洋
瓊浦	丸尾 比優馬	9	30	森宗 雅生	佐世保工
長崎南山	坂上 伶	10	31	中島 拓哉	鎮西学院
大村工業	川元 拓磨	11	32	岡野 禎輝	西彼農業
長崎鶴洋	山口 魅頼	12	33	松尾 京弥	瓊浦
諫早	榎屋 祐輝	13	34	森 賢太郎	大村工業
佐世保南	正林 拓馬	14	35	松本 大輝	鎮西学院
西陵	神尾 幸典	15	36	中島 琉偉	長崎鶴洋
長崎工業	横山 巖樹	16	37	浦川 康二	佐世保工
瓊浦	本多 隼人	17	38	長村 大地	海星
上五島	寶亀 浩之	18	39	松本 尚也	長崎西
西彼農業	山下 敬心	19	40	齋藤 群	長崎日大
大村工業	中村 壮汰	20	41	<del>鬼海 拓未</del>	長崎工業
海星	松崎 健太	21	42	<del>榎屋 寿輝</del>	諫早
			43	豊村 潤	西海学園

## 【男子 -90kg級】

所属名	氏名	No	No	氏名	所属名
長崎東	木村 圭祐	1	16	中村 大貴	長崎南山
長崎南山	寺田 亘志	2	17	前川 龍汰	波佐見
創成館	後田 悠屯	3	18	三浦 竜義	長崎鶴洋
五島	竹山 和摩	4	19	新宮 一平	創成館
長崎日大	藤原 聖仁	5	20	奥園 正隆	長崎日大
長崎鶴洋	井手 健太	6	21	横枕 大輝	五島
佐世保工	山下 大地	7	22	山川 達也	苓岐
瓊浦	松本 翔平	8	23	上戸 将光	瓊浦
創成館	野副 敦也	9	24	妹尾 祐暉	鎮西学院
長崎工業	奥田 楓基	10	25	平田 一真	瓊浦
佐世保実	辻 駿一	11	26	野口 慎哉	五島
鎮西学院	高比良 亮太	12	27	山脇 大河	大村工業
海星	浦野 誉之	13	28	正木 翔	長崎西
五島	中尾 拳士郎	14	29	前田 洸亮	佐世保実
苓岐商業	今西 貴博	15	30	井手 洸太	長崎東
			31	<del>江川 涼太</del>	<del>浜</del>

## 【男子 100kg超級】

所属名	氏名	No	No	氏名	所属名
長崎南山	中山 涼太	1	7	戸野本 幸輝	五島
苓岐商業	末 永淳	2	8	江口 雄大	猶興館
五島	平山 三四郎	3	9	樋口 凱	波佐見
諫早農業	松野 大成	4	10	大杉 聡磨	長崎東
長崎南山	水谷 光希	5	11	麓 緋加瑠	鹿町工業
鹿町工業	小林 龍司	6	12	迫 中優	長崎南山
			13	小森 敬太	苓岐

# 第2試合場

## 【男子 -73kg級】

所属名氏	名	No	No	氏	名	所属名
長崎東	益幸太郎	1	23	西園航太	長崎日大	
佐世保工	沢辺泰介	2	24	峰大士	長崎鶴洋	
長崎西	藤田健太郎	3	25	浦越大樹	長崎工業	
鎮西学院	中村快就	4	26	高比良大樹	大村工業	
佐世保北	福地龍旦	5	27	西尾匡仁	佐世保実	
小浜	井関隆一	6	28	吉田恭平	鎮西学院	
西彼農業	里野友亮	7	29	坂上丈一朗	長崎南山	
壱岐	古川健太	8	30	飯森陸	佐世保南	
瓊浦	山村頼胤	9	31	木坂凜太郎	長崎西	
西陵	井上将太郎	10	32	柳原俊太	鹿町工業	
上五島	橋本大樹	11	33	久保武大	長崎北陽台	
鎮西学院	山本大輝	12	34	松崎陽介	長崎東	
青雲	奥村遼太	13	35	福地栄達	佐世保北	
長崎西	石田 簾	14	36	木村翔哉	諫早農業	
諫早農業	東隼人	15	37	横枕拓八	五島	
佐世保西	宮地大輔	16	38	松野隆昌	猶興館	
鹿町工業	北村 翔	17	39	森 誠也	鎮西学院	
長崎鶴洋	坂本玄輝	18	40	和田拓朗	長崎南山	
長崎日大	蠣崎洸太	19	41	永尾大河	佐世保工	
長崎東	串間勇氣	20	42	<del>小谷龍太郎</del>	<del>青雲</del>	
佐世保工	松山拓弥	21	43	谷川未来人	小浜	
長崎南山	山村燎恒	22	44	峰裕太郎	海星	

## 【男子 -81kg級】

所属名氏	名	No	No	氏	名	所属名
瓊浦	石 崙 凌	1	20	貝賀大祐	長崎日大	
壱岐商業	川久保拓哉	2	21	千田泰世	五島	
青雲	安部征馬	3	22	田原晴彦	長崎南山	
長崎日大	尾崎健太郎	4	23	田元真生	創成館	
鎮西学院	山口駿斗	5	24	松本拓海	佐世保南	
長崎鶴洋	池田亮汰郎	6	25	藤 亘太郎	青雲	
佐世保南	中島智彦	7	26	田崎 柊伍	諫早農業	
長崎東	指方正太郎	8	27	松井隆紀	長崎北陽台	
大村工業	每原伊吹	9	28	岩本 瑠太	向陽	
長崎北陽台	浦野高伎	10	29	塚本雅俊	猶興館	
諫早農業	中山亮	11	30	和田幸樹	長崎南山	
<del>五島</del>	<del>祝 裕介</del>	12	31	加藤竜之介	鎮西学院	
波佐見	長岡遼晟	13	32	中村秀太	瓊浦	
創成館	山田育実	14	33	原 泰治	佐世保西	
長崎南山	深江周太	15	34	中西光	五島	
小浜	木下敬志	16	35	中道優志	長崎鶴洋	
長崎鶴洋	田中文弥	17	36	井手上剛	小浜	
長崎日大	山口貴也	18	37	志内洸太	長崎日大	
青雲	松尾健右	19	38	田中龍矢	長崎東	
			39	大久保放治	鹿町工業	

**第3試合場**

【男子 -60kg級 No1】

所属名氏名No	No氏名所属名
長崎東村 上貴洋 1	17 青木公哉 長崎日大
彦岐商業 石橋大祐 2	18 <del>法村 拳上五島</del>
長崎日大 秋丸浩輝 3	19 山村大樹 青雲
総科大附 里一零司 4	20 金子昌央 佐世保西
諫早農業 大久保将樹 5	21 金氏 託諫早
瓊浦内野 栄 6	22 山口拓真 長崎工業
鹿町工業 松屋海斗 7	23 佐多亮 鹿町工業
五島山村 博昭 8	24 中尾知哉 西彼農業
長崎鶴洋 馬場 洸 9	25 松本大 佐世保南
西陵立川 流星 10	26 三浦光樹 長崎鶴洋
佐世保南 高須賀健也 11	27 林喬太郎 西陵
長崎西池田 隆介 12	28 倉掛 匠 長崎南山
佐世保工 馬場拓海 13	29 岡口桂大 彦岐
西彼農業 豊永将宗 14	30 福田真生 長崎東
鎮西学院 坂本 旭 15	31 島田拓海 海星
彦岐浦田 竜也 16	32 牟田 聖 彦岐商業
	33 宮本侑汰 鎮西学院

【男子 -60kg級 No2】

所属名氏名No	No氏名所属名
佐世保工 本山 怜音 34	50 松川心平 長崎日大
創成館 梶原清士朗 35	51 出口聖也 長崎西
五島阿比留響 弥 36	52 平山雄之 彦岐
鹿町工業 植田 視音 37	53 岩本颯太 諫早
瓊浦鎌田 仁 38	54 林田 凌 長崎鶴洋
西陵東武 幸 39	55 立石北斗 猶興館
長崎鶴洋 森田 桂應 40	56 田中聖士 佐世保北
佐世保実 大木 勇人 41	57 廣瀬翔吾 西彼農業
青雲北川 敦盛 42	58 山口 翔 西陵
諫早農業 松山 優樹 43	59 豊村 廉 佐世保南
彦岐商業 黒木 淳 44	60 浦田義章 青雲
長崎東伴 三四郎 45	61 吉元 諒 大村工業
長崎日大 山下隼 弥 46	62 丸田 蓮 鹿町工業
長崎西瀬川 遼樹 47	63 廣田隆成 長崎南山
<del>海星小川 幸真 48</del>	64 古川 樹 鎮西学院
彦岐林田 侑哉 49	65 <del>大島 杜太 長崎北陽台</del>

決勝戦

長崎東村 上貴洋 1	58 山口 翔 西陵
------------	------------

【男子 -100kg級】

所属名氏名No	No氏名所属名
長崎南山 畑島 智文 1	12 夏井 滉介 五島
西陵吉尾 真洸 2	13 種村 将 西陵
彦岐商業 阪本 樹郎 3	14 下條 烈士 鹿町工業
<del>五島深松 季魅 4</del>	15 中道 瑛志 長崎南山
創成館 峯越健一郎 5	16 田口 裕太 鎮西学院
瓊浦藤下 駿 6	17 桂 潤哉 長崎日大
鹿町工業 藤田 直希 7	18 田口 満明 長崎南山
長崎南山 戸梶 晃稀 8	19 勝手 貴之 大村工業
鎮西学院 竹村 洸星 9	20 宮本 大介 長崎東
海星田中 大地 10	21 菅 健裕 瓊浦
長崎日大 永田 賢斗 11	22 堀江 航輔 上五島

# 第4試合場

## 【女子 -48kg級】

所属名	氏名	No
長崎商業	小佐々智紘	1
創成館	村上紗里那	2
五島	山下真奈美	3
西陵	清水結衣	4
長崎明誠	白濱櫻子	5
西彼農業	北川志穂	6

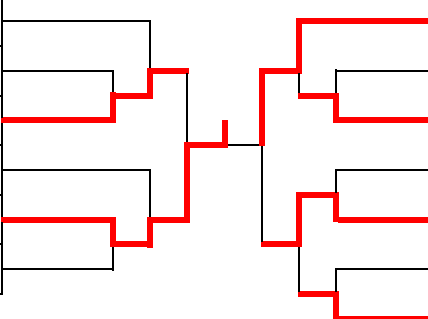

No	氏名	所属名
7	田中悠	長崎商業
8	上園梨加	西彼農業
9	北川萌百珠	鎮西学院
10	磯沖晴香	五島
11	松葉ひより	長崎明誠
12	辻原亜美	清峰
13	森裕子	創成館

## 【女子 -63kg級】

所属名	氏名	No
長崎日大	渡部亜美	1
鎮西学院	下釜真奈	2
西陵	橋本風花	3
佐世保西	吉田祐来	4
長崎商業	平山実玖	5
長崎明誠	辻七海	6

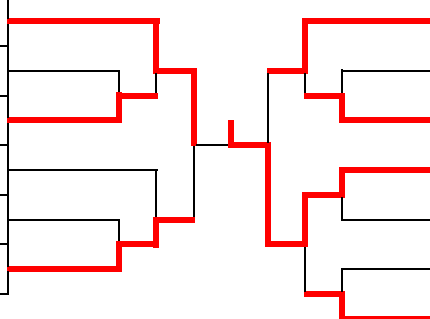

No	氏名	所属名
7	轟海咲	長崎商業
8	山口由美花	佐世保北
9	松本好華	西陵
10	楠本亜美	長崎明誠
11	江嶋瑞季	長崎女子
12	<del>青野莉帆</del>	<del>佐世保実</del>
13	川内望李	鎮西学院

## 【女子 -52kg級】

所属名	氏名	No
長崎明誠	福添みのり	1
鎮西学院	田村夏鈴	2
西彼農業	山本理紗	3
五島	松野京香	4
諫早農業	吉谷美智瑠	5
<del>長崎明誠</del>	<del>雷田涼花</del>	6

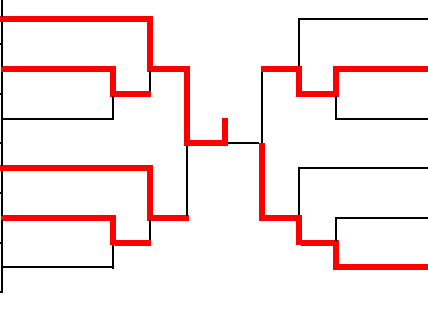

No	氏名	所属名
7	谷川紗来	西陵
8	井石あずさ	長崎明誠
9	佐々木瞳	鎮西学院
10	大島瑠莉	五島
11	中ノ瀬淳美	長崎工業
12	深見明香利	佐世保西

## 【女子 -70kg級】

所属名	氏名	No
長崎商業	川崎優香	1
鎮西学院	庄崎沙耶	2
長崎日大	渡邊千尋	3

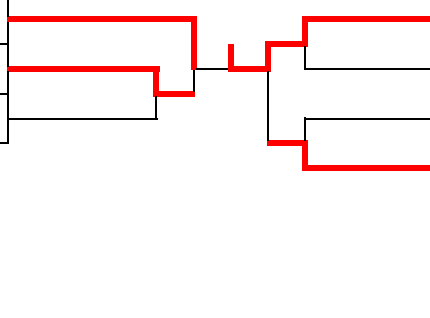

No	氏名	所属名
4	瀬戸口菜南	長崎明誠
5	末岡愛海	鎮西学院
6	神近塔子	純心女子
7	下釜さおり	鎮西学院

## 【女子 -57kg級】

所属名	氏名	No
長崎明誠	古瀬舞	1
鎮西学院	山中唯	2
創成館	長濱弥希	3
長崎女子	前田透奈	4
佐世保北	松永光梨	5
五島	北川めぐみ	6
長崎日大	橋本海	7
長崎商業	森尾美沙妃	8
西陵	松瀬亜美	9

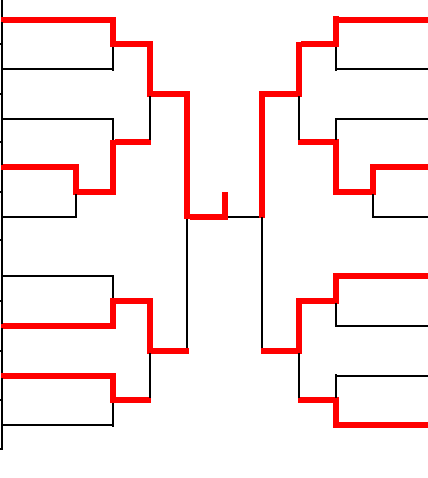

No	氏名	所属名
10	渡邊聖子	長崎商業
11	本田美蘭	創成館
12	指方綾実	佐世保西
13	宮崎彩	西陵
14	川上紗佳	西彼農業
15	山本美月	鎮西学院
16	大島彩美	長崎明誠
17	<del>神崎里緒菜</del>	<del>創成館</del>
18	塚原あみ	活水

## 【女子 -78kg級】

学校名	氏名	No
長崎明誠	西村満利江	1

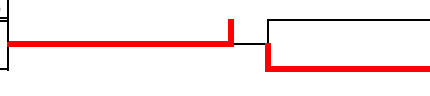

No	氏名	所属名
2	村山樹	長崎女子
3	木村汐里	長崎女子

## 【女子 78kg超級】

所属名	氏名	No
長崎明誠	坂口今日香	1
鎮西学院	岩崎唯	2
佐世保北	松本唯	3

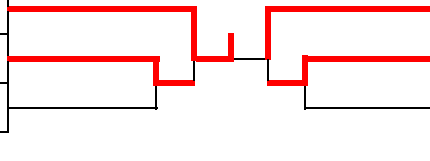

No	氏名	所属名
4	渡邊紫乃	長崎女子
5	西村美波瑠	長崎明誠
6	岩本麻美	西彼農業