

平成25年度 第17回九州高等学校新人柔道大会 (男子)

平25年11月23～24日

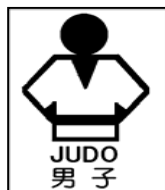

	優勝	第2位		
	大牟田 (福岡)	東海大五 (福岡)	沖縄尚学 (沖縄)	国東 (大分)

60kg級	村上貴洋 長崎東	高瀬和也 柳ヶ浦	久恒祐人 大牟田	森田将矢 宮崎日大		
66kg級	田川兼三 長崎日大	田島和季 小浜	長倉力斗 大牟田	丸田侑来 沖縄尚学		
73kg級	山本脩策 嘉徳	益 幸太郎 長崎東	阿部将一郎 国東	西田海斗 鹿本		
81kg級	青木雅道 宮崎工業	下山和哉 国東	山田史人 長崎東	田中英二朗 東海第五		
90kg級	河部光仁 東海第五	立石勇太 延岡学園	高吉俊章 鹿児島情報	浅田英揮 鹿本		
100kg級	山口智広 大牟田	半田晋助 久留米商業	大石智也 長崎日大	中山涼太 長崎南山		
100kg超級	平崎省吾 西日本短大付属	中西将太 明桜館	中村元輝 鹿児島情報	満井均士 九州学院		

平成25年度 第17回九州高等学校新人柔道大会 (女子)

平成25年11月23～24日

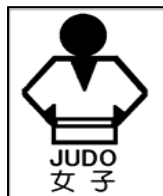

団体戦	優勝	第2位	第3位	
	沖学園 (福岡)	敬愛 (福岡)	長崎明誠 (長崎)	鹿児島南 (鹿児島)

個人戦	優勝	第2位	第3位	第3位
48kg級	下向瑤寧 (秀岳館)	金城有里 (沖縄尚学)	眞名子希望 (小倉)	古川紘菜乃 (鵬翔)
52kg級	前田千島 (国分中央)	小畑樺奈 (佐賀商業)	山本玲奈 (沖学園)	福添みのり (長崎明誠)
57kg級	上島千明 (秀岳館)	大塚千晶 (久留米商業)	松浦ひかる (長崎明誠)	立川莉奈 (敬愛)
63kg級	飯野鈴々 (北筑)	坂本彩華 (東海大星翔)	幸田奈々 (鹿児島南)	多田隈玲菜 (沖学園)
70kg級	島袋玲海 (沖縄尚学)	飯島彩加 (敬愛)	田中美穂 (秀岳館)	牧田朱加 (鹿児島南)
78kg級	青柳麗美 (鹿児島情報)	中村茉那美 (小城)	吉村美咲 (秀岳館)	新垣さつき (沖縄尚学)
78kg超級	山口凌歌 (敬愛)	山本絵玲奈 (沖学園)	山本真央 (長崎女子)	山下里奈 (国分中央)

【男子団体戦】

試	No	順位	学校名		学校名	順位	No	試
第一試合場	1	福1	大牟田		長崎南山	長1	17	第三試合場
	2	沖4	宮古		三重総合	大4	18	
	3	佐3	鳥栖工業		那覇西	沖3	19	
	4	宮2	延岡学園		東海大五	福2	20	
	5	大2	柳ヶ浦		鎮西	熊2	21	
	6	長3	長崎東		明桜館	鹿3	22	
	7	鹿4	鹿児島商業		佐賀北	佐4	23	
	8	熊1	九州学院		宮崎工業	宮1	24	
第二試合場	9	鹿1	鹿児島情報		国東	大1	25	第四試合場
	10	福4	沖学園		小浜	長4	26	
	11	宮3	宮崎日大		東海大星翔	熊3	27	
	12	長2	長崎日大		豊見城南	沖2	28	
	13	佐2	佐賀工業		鹿児島実業	鹿2	29	
	14	大3	大分東明		嘉穂	福3	30	
	15	熊4	鹿本		延岡工業	宮4	31	
	16	沖1	沖縄尚学		佐賀商業	佐1	32	

【女子団体戦】

試	No	順位	学校名		学校名	順位	No	試
第一試合場	1	福1	敬愛		鹿児島南	鹿1	13	第三試合場
	2	鹿2	鹿児島情報		宮崎日大	宮2	14	
	3	佐3	鳥栖工業		長崎女子	長3	15	
	4	宮1	日南振徳		小城	佐1	16	
	5	大2	大分西		北谷	沖2	17	
	6	熊3	秀岳館		久留米商業	福3	18	
第二試合場	7	沖1	沖縄尚学		熊本西	熊1	19	第四試合場
	8	熊2	東海大星翔		沖学園	福2	20	
	9	鹿3	国分中央		鵬翔	宮3	21	
	10	長1	長崎明誠		柳ヶ浦	大1	22	
	11	佐2	佐賀商業		長崎商業	長2	23	
	12	大3	国東		三重総合	大4	24	

【男子個人戦】

〈 6 0 K g 級 〉

No	順位	学校名	氏名
1	熊1	秀岳館	甲斐拓海
2	長2	長崎南山	浦健斗
3	宮2	宮崎日大	森田将矢
4	沖1	沖縄尚学	馬場雅之
5	鹿1	鹿児島情報	會所佳高
6	大2	柳ヶ浦	高瀬和也
7	福2	西日本短大附	倉永聖
8	佐1	小城	福地翔磨

(第一試合場)

(第二試合場)

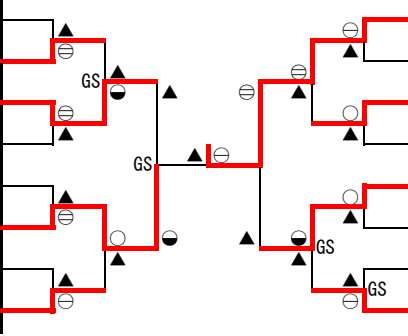

氏名	学校名	順位	No
村上貴洋	長崎東	長1	9
和多田健太	沖縄尚学	沖2	10
芝元大輝	鹿児島実業	鹿2	11
今村誠剛	延岡学園	宮1	12
久恒祐人	大牟田	福1	13
園田悠太	九州学院	熊2	14
松本真	佐賀商業	佐2	15
吉岡匠海	大分東明	大1	16

〈 6 6 K g 級 〉

No	順位	学校名	氏名
1	福1	大牟田	長倉力斗
2	沖2	豊見城南	桃原喜虎
3	大2	中津東	竹根佳風
4	鹿1	鹿児島情報	中村啓佑
5	宮1	延岡学園	奈須大樹
6	佐2	北陵	吉田聖哉
7	熊2	鹿本	上田祥吾
8	長1	長崎日大	田川兼三

(第一試合場)

(第二試合場)

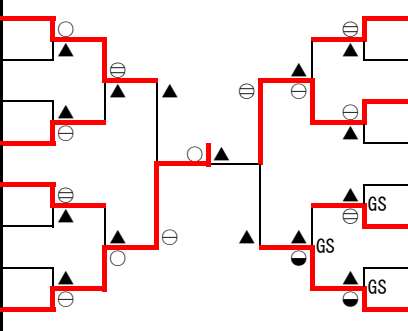

氏名	学校名	順位	No
武内大哉	秀岳館	熊1	9
小野翔平	宮崎日大	宮2	10
田島和季	小浜	長2	11
重松隼人	中津北	大1	12
森統哉	佐賀商業	佐1	13
迫田健助	西日本短大附	福2	14
田中純也	鹿児島情報	鹿2	15
丸田侑来	沖縄尚学	沖1	16

〈 7 3 K g 級 〉

No	順位	学校名	氏名
1	長1	長崎東	益幸太郎
2	鹿2	大島	龍園優太
3	沖2	沖縄尚学	平井稜也
4	福1	東海大五	森田貴文
5	熊1	鹿本	西田海斗
6	大2	三重総合	神田恒太郎
7	宮2	延岡学園	宮田裕三
8	佐1	佐賀商業	伊藤嵐

(第一試合場)

(第二試合場)

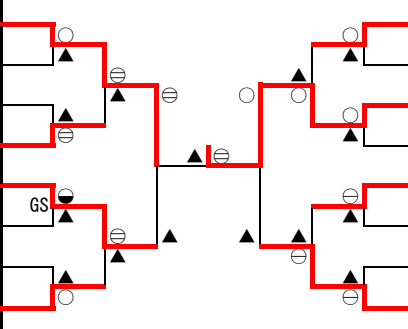

氏名	学校名	順位	No
松瀬篤紀	沖縄尚学	沖1	9
江田千裕	佐賀北	佐2	10
山本脩策	嘉穂	福2	11
井手亮宏	加世田	鹿1	12
清家裕馬	宮崎日大	宮1	13
池田元	九州学院	熊2	14
本田知也	長崎日大	長2	15
阿部将一郎	国東	大1	16

〈 8 1 K g 級 〉

No	順位	学校名	氏名
1	宮1	宮崎工業	青木雅道
2	熊2	鎮西	藤坂将市
3	鹿2	鹿児島情報	富森斗樹也
4	沖1	沖縄尚学	新垣淑幸
5	福1	福大大濠	濱田崇仁
6	大2	国東	近藤佑斗
7	佐2	塩田工業	有森成哉
8	長1	長崎東	山田史人

(第一試合場)

(第二試合場)

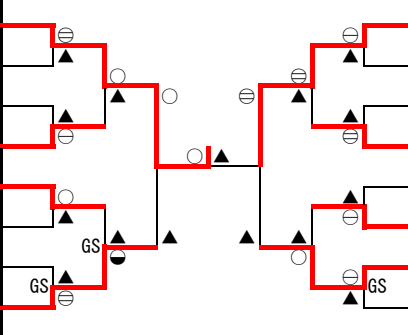

氏名	学校名	順位	No
下山和哉	国東	大1	9
小橋川元輝	沖縄尚学	沖2	10
森下雄馬	宮崎工業	宮2	11
荻裕二	鎮西	熊1	12
太郎丸裕平	佐賀工業	佐1	13
町田幸太郎	長崎北陽台	長2	14
田中英二郎	東海大五	福2	15
坂本龍生	鹿児島情報	鹿1	16

【男子個人戦】

〈 90 Kg 級 〉

No	順位	学校名	氏名
1	大1	国東	寄尾大聖
2	熊2	専大玉名	上田竜聖
3	沖2	沖縄尚学	奥浜真弘
4	鹿1	鹿児島情報	高吉俊章
5	長1	長崎南山	畑島智文
6	福2	東海大五	河部光仁
7	宮2	延岡学園	橋口航大
8	佐1	佐賀工業	大石大治郎

(第一試合場)

(第二試合場)

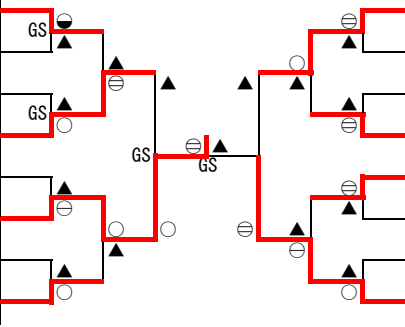

氏名	学校名	順位	No
浅田英揮	鹿本	熊1	9
川村翔真	鹿児島情報	鹿2	10
夏秋匠	龍谷	佐2	11
川野義文	東海大五	福1	12
棚原優作	沖縄尚学	沖1	13
小道智輝	長崎南山	長2	14
田中大誠	国東	大2	15
立石勇太	延岡学園	宮1	16

〈 100 Kg 級 〉

No	順位	学校名	氏名
1	大1	国東	近藤優貴
2	沖2	沖縄尚学	比嘉竜希
3	長2	長崎南山	中山涼太
4	宮1	日章学園	河野佑介
5	佐1	佐賀工業	南里方紀
6	熊2	東海大星翔	松川勇太
7	福2	久留米商業	半田晋助
8	鹿1	明桜館	徳田大地

(第一試合場)

(第二試合場)

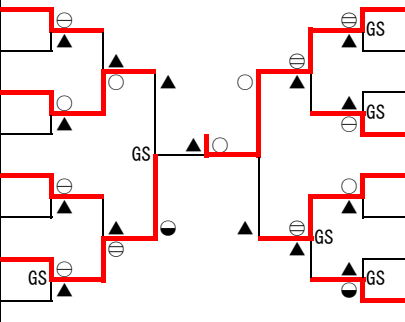

氏名	学校名	順位	No
山口智広	大牟田	福1	9
北條和弥	杵築	大2	10
樋渡和南	鳥栖工業	佐2	11
松本純太	専大玉名	熊1	12
大石智也	長崎日大	長1	13
比嘉浩汰	川内商工	鹿2	14
池田雅俊	日章学園	宮2	15
岩切廉	沖縄尚学	沖1	16

〈 100 Kg 超級 〉

No	順位	学校名	氏名
1	熊1	九州学院	満井均士
2	大2	国東	三原遥希
3	長2	佐世保工業	平野湧士
4	佐1	佐賀工業	橋口孝志朗
5	鹿1	明桜館	中西将太
6	宮2	宮崎工業	後迫孝誠
7	福2	東海大五	大柿祐真
8	沖1	沖縄尚学	那根将貴

(第一試合場)

(第二試合場)

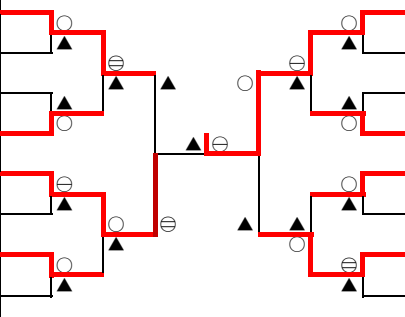

氏名	学校名	順位	No
平崎省吾	西日本短大附	福1	9
桑原伊吹	鎮西	熊3	10
照屋裕	沖縄尚学	沖2	11
黒原大輔	延岡学園	宮1	12
戸野本幸輝	五島	長1	13
福田啓貴	龍谷	佐2	14
中村元輝	鹿児島情報	鹿2	15
内田雄	柳ヶ浦	大1	16

【女子個人戦】

< 48 Kg 級 >							
(第三試合場)				(第四試合場)			
No	順位	学校名	氏名	氏名	学校名	順位	No
1	大1	柳ヶ浦	吉岡陽希	白濱櫻子	長崎明誠	長1	9
2	長2	長崎商業	小佐々智紘	古川紘菜乃	鷗翔	宮2	10
3	鹿2	鹿児島南	谷村有未	西中結樹	柳ヶ浦	大3	11
4	沖1	沖縄尚学	金城有里	飛松安奈	鹿児島情報	鹿1	12
5	宮1	鷗翔	頼泉潤奈	吉村しおり	福岡舞鶴	福1	13
6	熊2	秀岳館	橋本沙耶伽	樋渡晴香	佐賀東	佐2	14
7	福2	小倉	眞名子希望	伊良波理沙	豊見城南	沖2	15
8	佐1	鳥栖工業	村上爽	下向瑠寧	秀岳館	熊1	16

< 52 Kg 級 >							
(第三試合場)				(第四試合場)			
No	順位	学校名	氏名	氏名	学校名	順位	No
1	鹿1	国分中央	前田千島	小畑樺奈	佐賀商業	佐1	9
2	大3	鶴崎工業	三浦京都	稲泉愛璃	出水中央	鹿2	10
3	宮2	宮崎日大	尾崎瑠菜	梶原真夏	三重総合	大2	11
4	大1	柳ヶ浦	牛垣花梨	石川菖	宮崎商業	宮1	12
5	福1	沖学園	山本玲奈	藤村あずさ	沖縄尚学	沖1	13
6	佐2	小城	池田百花	福添みのり	長崎明誠	長2	14
7	熊2	秀岳館	吉成沙也加	竹内鈴敬	愛	福2	15
8	長1	長崎日大	橋本海	納庄秋甫	秀岳館	熊1	16

< 57 Kg 級 >							
(第三試合場)				(第四試合場)			
No	順位	学校名	氏名	氏名	学校名	順位	No
1	佐1	塩田工業	中島美希	立川莉奈	敬愛	福1	9
2	熊2	秀岳館	伊與久桃香	深見由利子	佐世保西	長2	10
3	大2	柳ヶ浦	山本紗矢香	坂下史華	佐賀商業	佐2	11
4	長1	長崎明誠	松浦ひかる	前野彩	国分中央	鹿1	12
5	宮1	宮崎日大	高野綺海	室岡明日翔	国東	大1	13
6	福2	久留米商業	大塚千晶	島袋鈴菜	北谷	沖2	14
7	鹿2	鹿児島南	大久保来来	肥田木梨恵	鷗翔	宮2	15
8	沖1	沖縄尚学	徳森みなみ	上島千明	秀岳館	熊1	16

< 63 Kg 級 >							
(第三試合場)				(第四試合場)			
No	順位	学校名	氏名	氏名	学校名	順位	No
1	佐1	小城	西谷史佳	坂本彩華	東海大星翔	熊1	9
2	福2	北筑	飯野鈴々	中野佑吏子	長崎東	長2	10
3	宮2	日南振徳	照屋和音	岩永智美	東九州龍谷	大2	11
4	長1	長崎明誠	楠本亜美	後迫志音	日南振徳	宮1	12
5	大1	国東	秋吉忍菜	多田隈玲菜	沖学園	福1	13
6	熊2	秀岳館	納庄泉甫	鶴丸ひなの	佐賀商業	佐2	14
7	沖2	北谷	糸満祐里阿	山下優光	鹿児島情報	鹿2	15
8	鹿1	鹿児島南	幸田奈々	阿部晴香	豊見城	沖1	16

【女子個人戦】

< 70 Kg 級 >				< 70 Kg 級 >			
(第三試合場)				(第四試合場)			
No	順位	学校名	氏名	氏名	学校名	順位	No
1	沖1	沖繩尚学	島袋玲海	飯島彩加	敬愛	福1	9
2	鹿2	鹿児島南	宮崎 繭	北島璃子	佐賀農業	佐2	10
3	福2	沖学園	永瀬貴子	坂口琴美	都城商業	宮2	11
4	佐1	鳥栖工業	立石千陽	森崎美佳	東海大星翔	熊1	12
5	長1	長崎商業	阿部加奈子	牧田朱加	鹿児島南	鹿1	13
6	大2	楊志館	合田舞	高橋美月	大分西	大3	14
7	熊2	秀岳館	田中美穂	浦田真衣	長崎明誠	長2	15
8	宮3	日南振徳	阪本明日香	石丸淑子	中津北	大1	16

< 78 Kg 級 >				< 78 Kg 級 >			
(第三試合場)				(第四試合場)			
No	順位	学校名	氏名	氏名	学校名	順位	No
1	佐1	小城	中村茉那美	新垣さつき	沖繩尚学	沖1	9
2	宮2	宮崎日大	松山瑞季	藤浦美帆	久留米商業	福2	10
3	鹿2	鹿児島南	吉永由麻	渡辺明穂	高田	大2	11
4	福1	敬愛	梅津志悠	坂口今日香	長崎明誠	長1	12
5	大1	杵築	太田瑠那	青柳麗美	鹿児島情報	鹿1	13
6	長2	長崎女子	矢野明日香	檜原咲桜	秀岳館	熊2	14
7	大3	中津北	江口晃代	深川美冬	佐賀農業	佐2	15
8	熊1	秀岳館	吉村美咲	棚橋日香瑠	鵬翔	宮1	16

< 78 Kg 超級 >				< 78 Kg 超級 >			
(第三試合場)				(第四試合場)			
No	順位	学校名	氏名	氏名	学校名	順位	No
1	長1	長崎女子	山本真央	岡邊まゆ	大分西	大1	9
2	2					1	10
3	大2	国東	小松未来	山下里奈	国分中央	鹿2	11
4	1					1	12
5	鹿1	鹿児島情報	鬼塚葉瑠奈	小嶋 億	熊本西	熊1	13
6	福2	沖学園	山本絵玲奈	石本美咲希	長崎明誠	長2	14
7	1					2	15
8	大3	杵築	太田怜那	山口凌歌	敬愛	福1	16