

# 平成24年度長崎県高等学校新人体育大会柔道競技 【男子団体戦】

平成24年11月10日～11月11日（土日）県立総合体育館武道場

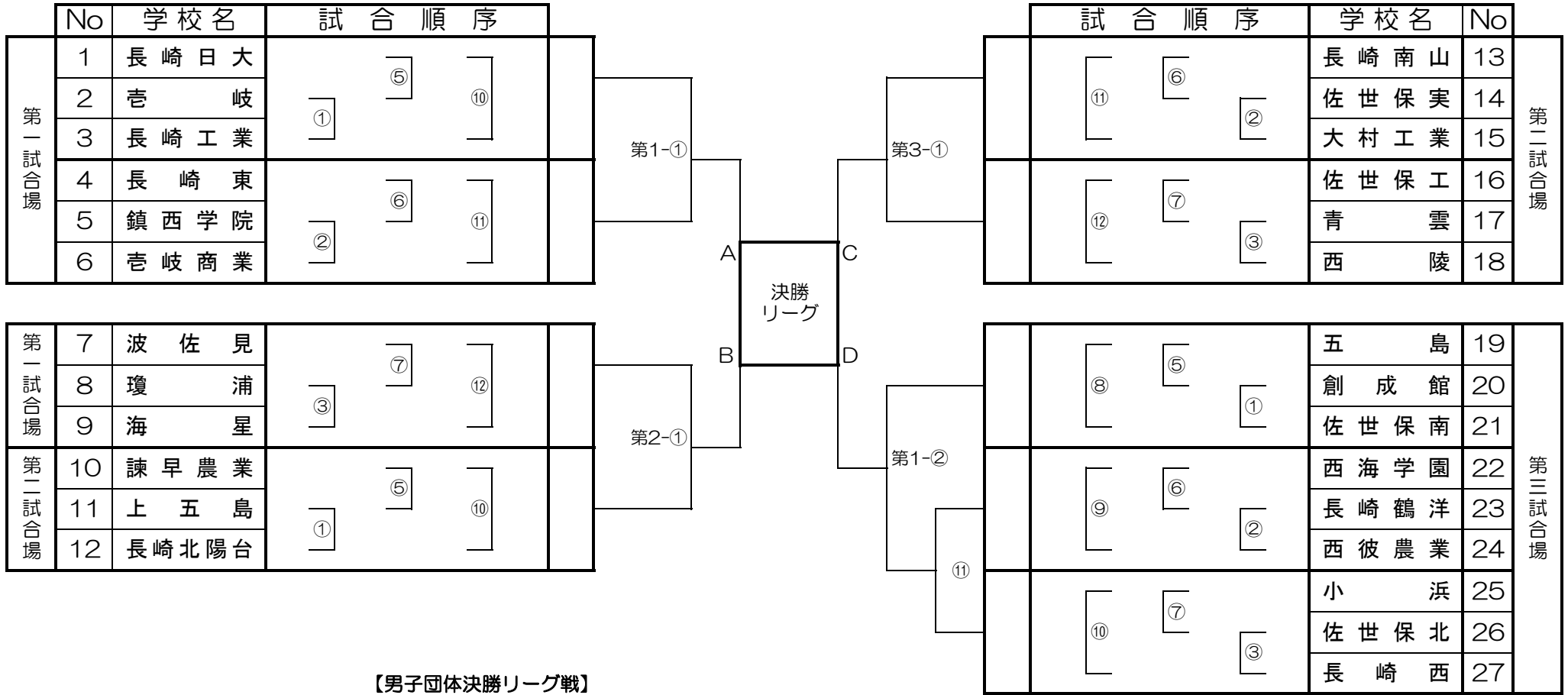

## 【男子団体決勝リーグ戦】

	A	B	C	D	勝・敗	順位
A	—					
B		—				
C			—			
D				—		

試合順	第1試合場	第2試合場
①	A - B	C - D
②	①AB勝-①CD負	①CD勝-①AB負
③	①AB勝-①CD勝	①AB負-①CD負

# 平成24年度長崎県高等学校新人体育大会柔道競技

## 【女子団体戦】

平成24年11月10日～11月11日（土日）県立総合体育館武道場

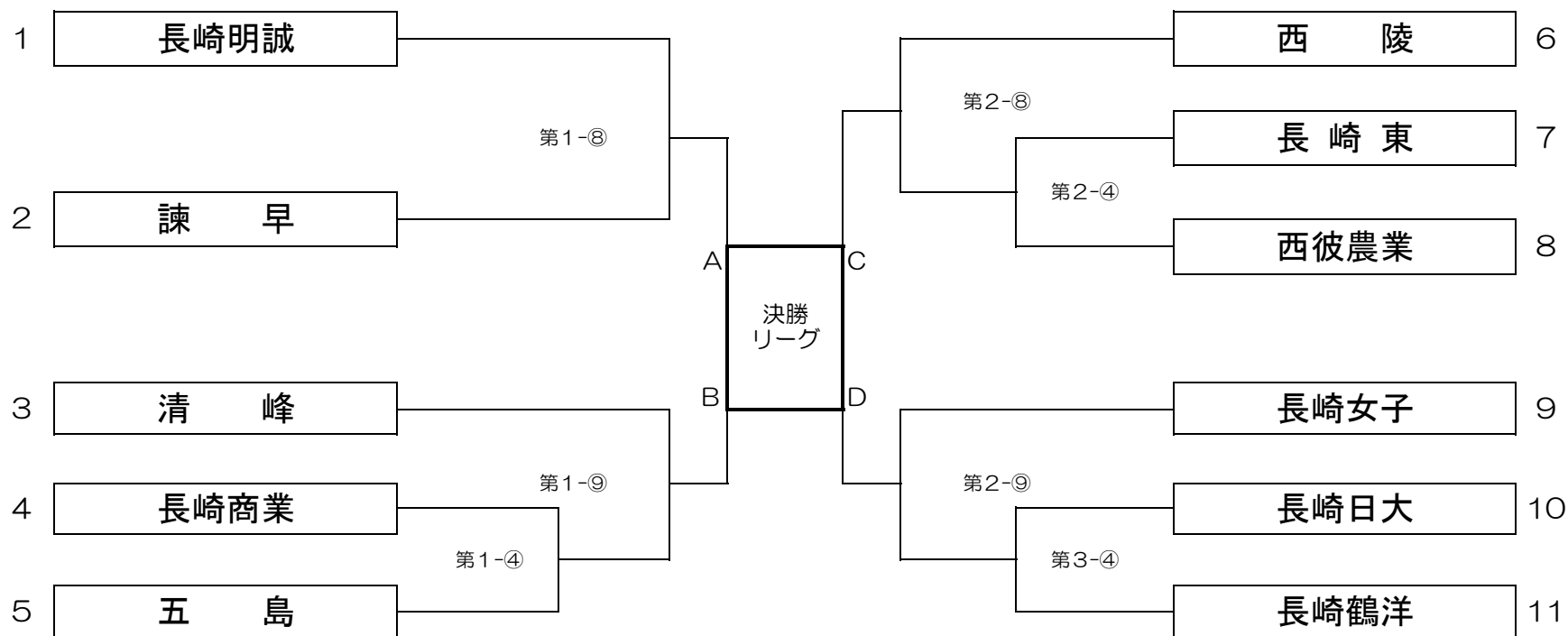

### 【女子団体決勝リーグ戦】

					勝・敗	順位
A						
B						
C						
D						

試合順	第1試合場	第2試合場
①	A-B	C-D
②	①AB勝-①CD負	①CD勝-①AB負
③	①AB勝-①CD勝	①AB負-①CD負

# 第1試合場

## 【男子 60kg級 No1】

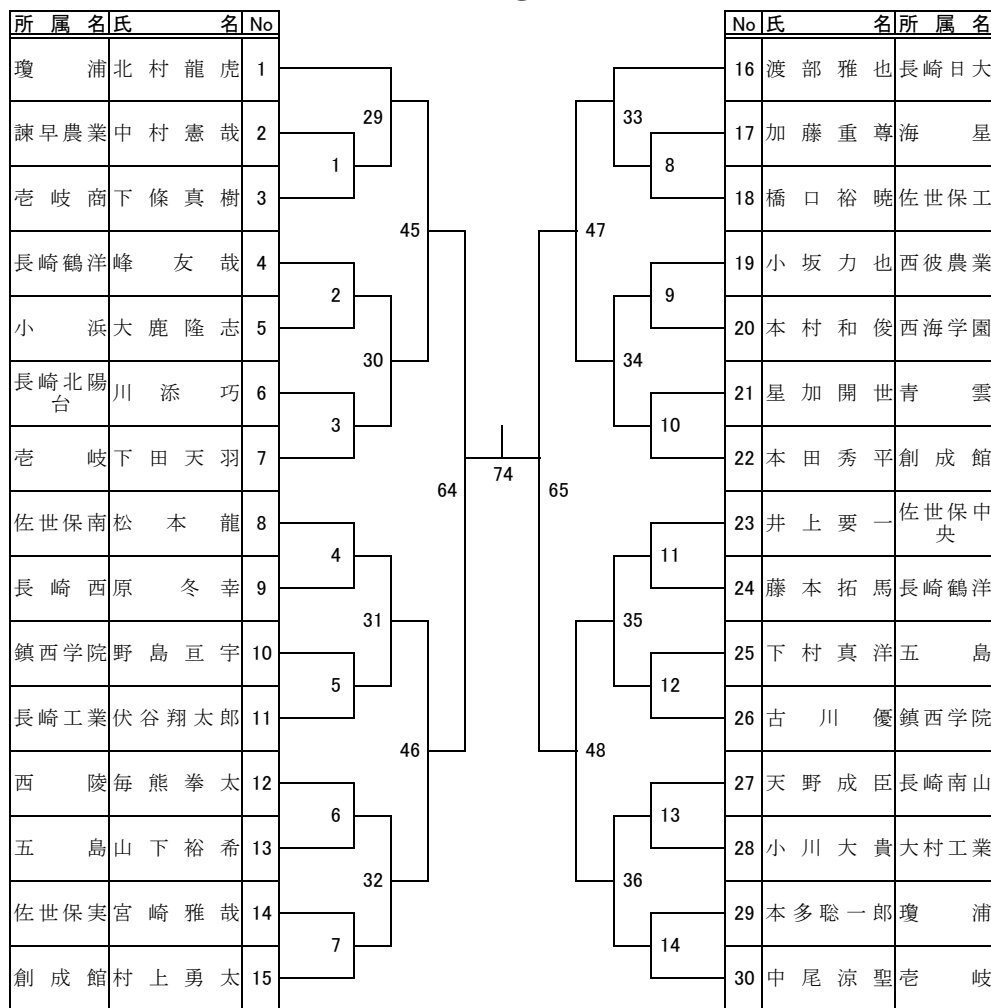

## 【男子 60kg級 No2】

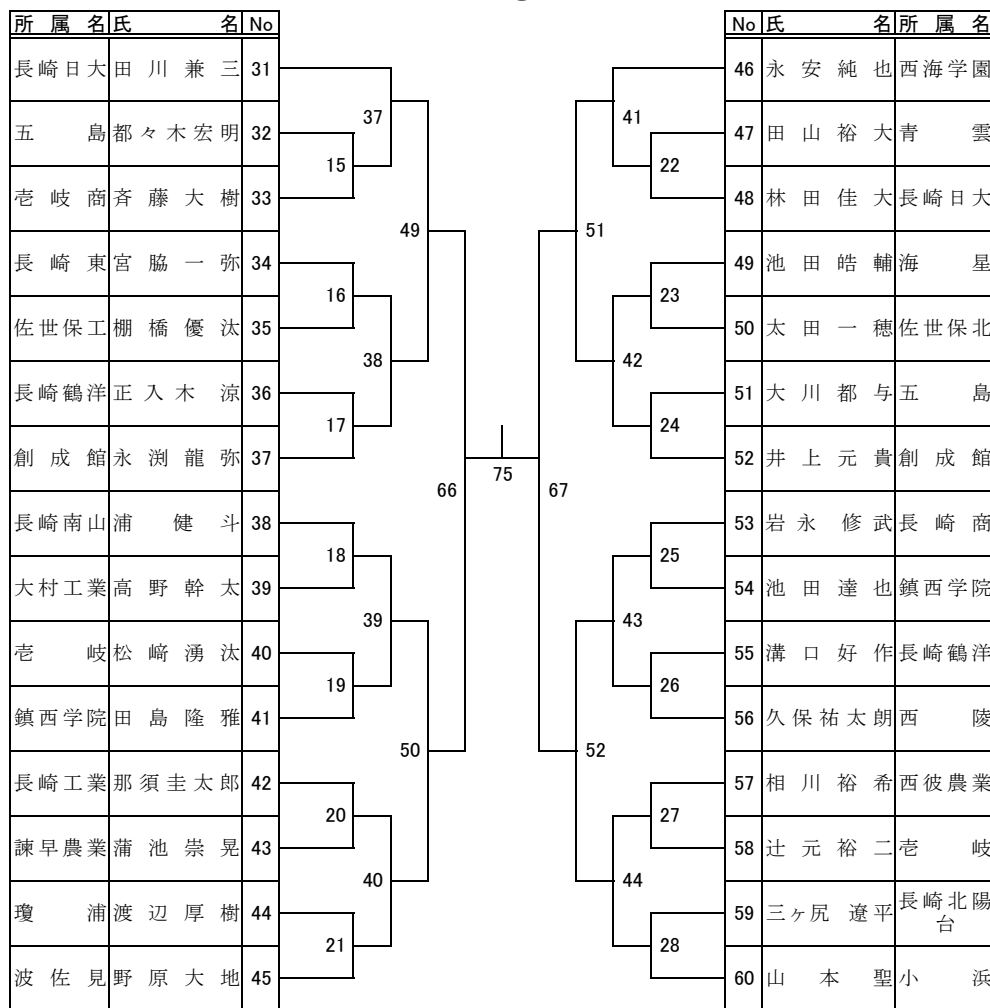

決勝戦

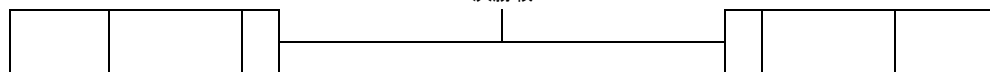

### 第1試合場

【女子 48kg級】

所属名	氏名	No
佐世保西	深見由利子	1
長崎鶴洋	中川智絵	2
諫早	川口晴香	3
長崎明誠	中村朱里	4

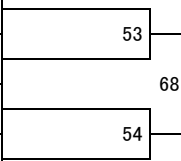

No	氏名	所属名
5	光永采世	長崎明誠
6	荒野織衣	佐世保西
7	若杉真澄	西陵
8	井手清音	清峰

### 第1試合場

【女子 52kg級】

所属名	氏名	No
諫早	野中美咲希	1
長崎鶴洋	三島あすか	2
清峰	松尾百合菜	3
長崎東	村上礼夏	4

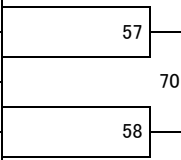

No	氏名	所属名
5	瀧下晴水	清峰
6	長尾博子	諫早
7	古賀春花	長崎明誠
8	松野美月	五島

### 第1試合場

【女子 70kg級】

所属名	氏名	No
長崎明誠	福添そのか	1
長崎女子	矢野明日香	2
五島	中野有紀	3

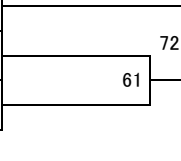

No	氏名	所属名
4	高野未帆	長崎日大
5	中野佑吏子	長崎東
6	浦田真衣	長崎明誠
7	阿部加奈子	長崎商業

### 第3試合場

【女子 57kg級】

所属名	氏名	No
西陵	中島望美	1
西彼農	楠本絵理子	2
清峰	茂山花	3
長崎東	木村莉子	4
長崎北陽台	川崎優	5

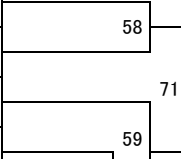

No	氏名	所属名
6	林田夏奈	長崎明誠
7	宮本侑佳	長崎女子
8	針尾紗英	清峰
9	篠原優香	小浜
10	室内愛理	西陵

### 第2試合場

【男子 81kg級】

所属名	氏名	No
五島	祝貴之	1
鎮西学院	材木嵐	2
波佐見	柳原一貴	3
瓊浦	津元勝太郎	4
長崎南山	中島光太郎	5
長崎日大	西江一貴	6
青雲	前田翔希	7
創成館	上原巧	8
上五島	土山翔平	9
長崎東	山田史人	10
海星	山浦陽介	11

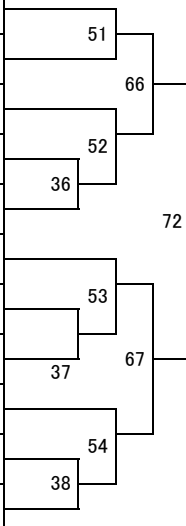

No	氏名	所属名
12	内堀雄太	鹿町工
13	大野晃太	壱岐商
14	町田幸太郎	長崎北陽台
15	草野健太郎	小浜
16	井手瑛太	長崎東
17	前田達郎	鎮西学院
18	末永健志	創成館
19	山本信哉	五島
20	出口優輝	長崎日大
21	佐々木裕一	長崎南山
22	野下碧	上五島
23	大山直樹	長崎工業

### 第3試合場

【女子 63kg級】

所属名	氏名	No
長崎日大	貝賀和陽	1
長崎鶴洋	嘉悦知慧	2

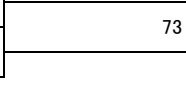

No	氏名	所属名
3	松浦ひかる	長崎明誠
4	松口友生	猶興館
5	尾崎真由	西彼農

### 第3試合場

【女子 78kg超級】

学校名	氏名	No
長崎女子	山本真央	1

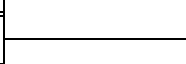

No	氏名	所属名
2	七種千晶	長崎商業
3	岡部明日美	長崎女子

## 第2試合場

【男子 66kg級 No1】

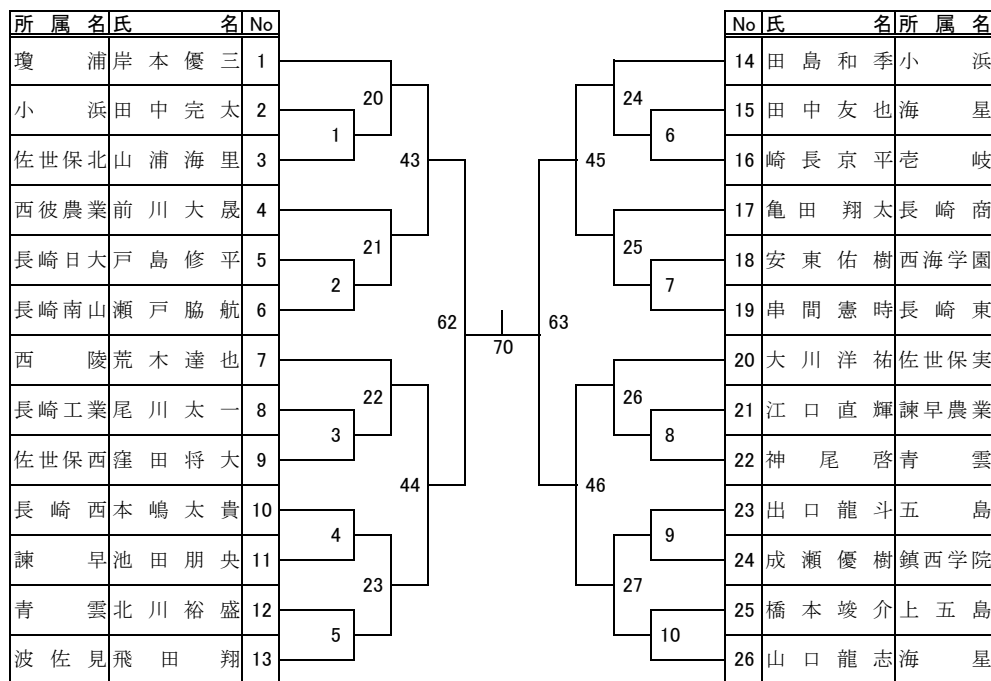

【男子 66kg級 No2】

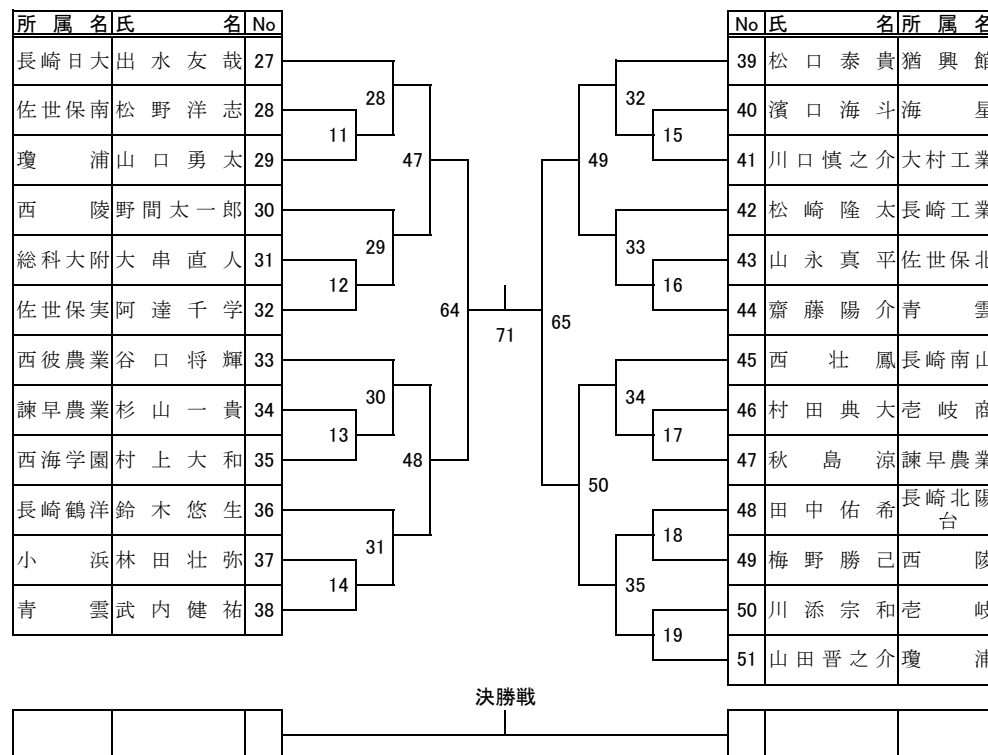

## 第2試合場

【女子 78kg級】

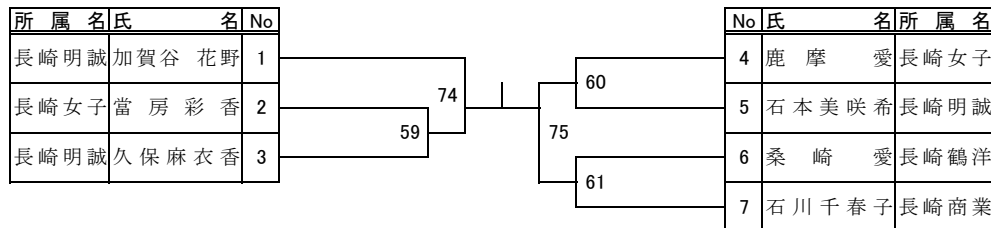

### 第3試合場

【男子 73kg級】

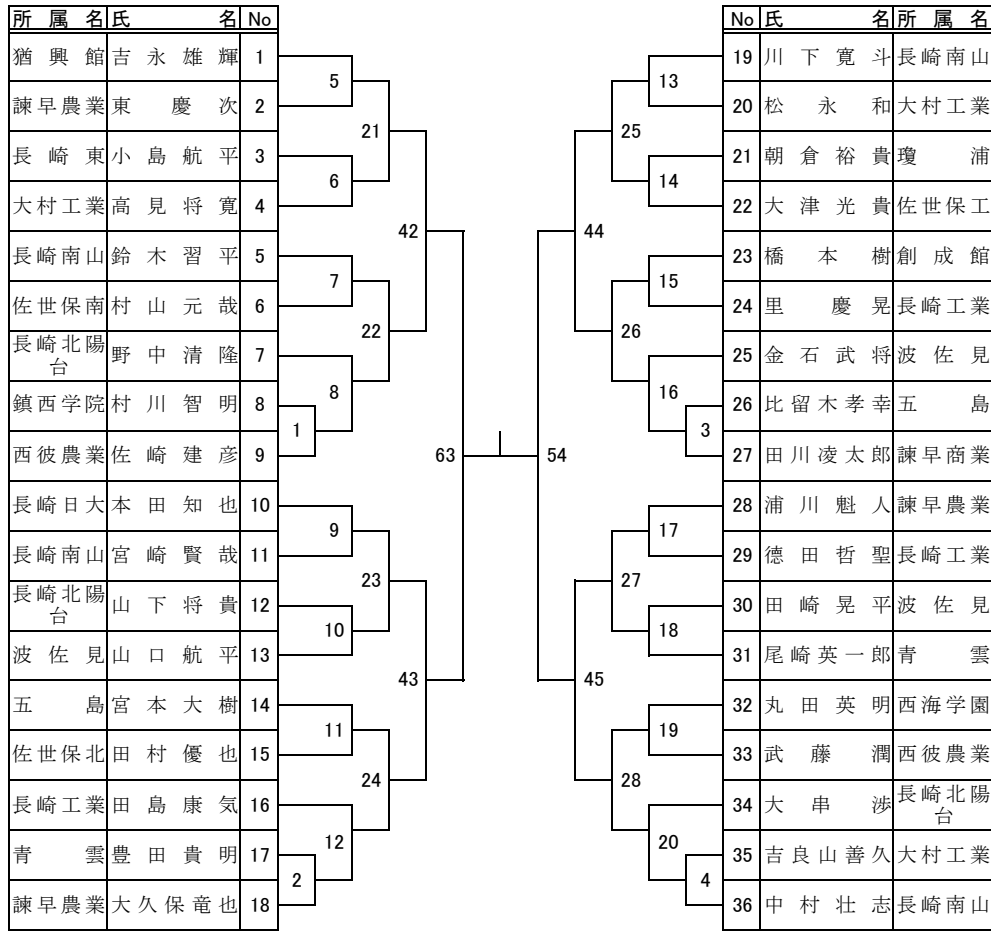

### 第3試合場

【男子 90kg級】

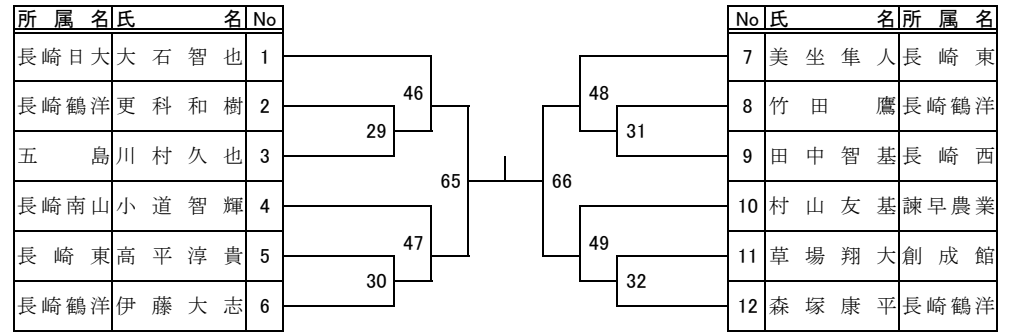

### 第3試合場

【男子100 kg級】

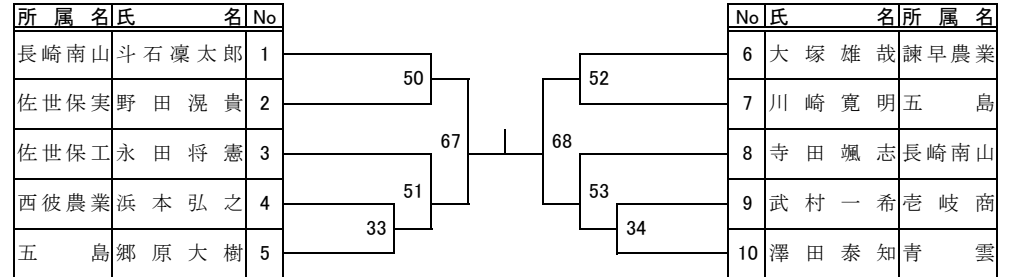

### 第3試合場

【男子 100kg超級】

