

## 平成24年度長崎県高等学校新人体育大会柔道競技入賞一覧

日時 平成24年11月10日～11月11日(土日)

場所 県立総合体育館武道場

### 【男子】

団体	第一位	第二位	第三位	第四位
	長崎南山	五島	長崎日大	瓊浦
個人	第一位	第二位	第三位	第三位
60Kg級	田川兼三 長崎日大	毎熊拳太 西陵	大川都与 五島	渡部雅也 長崎日大
66Kg級	出水友哉 長崎日大	田島和季 小浜	西 壯鳳 長崎南山	岸本優三 瓊浦
73Kg級	川下寛斗 長崎南山	鈴木習平 長崎南山	大串 渉 長崎北陽台	本田知也 長崎日大
81Kg級	祝 貴之 五島	井手瑛太 長崎東	西江一貴 長崎日大	佐々木裕一 長崎南山
90Kg級	美坐隼人 長崎東	大石智也 長崎日大	村山友基 諫早農業	高平淳貴 長崎東
100Kg級	斗石凜太郎 長崎南山	寺田颯志 長崎南山	郷原大樹 五島	川崎寛明 五島
100Kg 超級	若杉汰樹 長崎南山	田崎拓也 長崎日大	平野湧士 佐世保工	中田流星 海星

### 【女子】

団体	第一位	第二位	第三位	第四位
	長崎明誠	長崎女子	長崎商業	長崎東
個人	第一位	第二位	第三位	第三位
48Kg級	光永采世 長崎明誠	深見由利子 佐世保西	若杉真澄 西陵	中村朱里 長崎明誠
52Kg級	古賀春花 長崎明誠	村上礼夏 長崎東	瀧下晴水 清峰	野中美咲希 諫早
57Kg級	林田夏奈 長崎明誠	木村莉子 長崎東	篠原優香 小浜	中島望美 西陵
63Kg級	貝賀和陽 長崎日大	松浦ひかる 長崎明誠	嘉悦知慧 長崎鶴洋	松口友生 猶興館
70Kg級	福添 そのか 長崎明誠	浦田真衣 長崎明誠	矢野明日香 長崎女子	中野佑吏子 長崎東
78Kg級	加賀谷 花野 長崎明誠	鹿摩 愛 長崎女子	當房彩香 長崎女子	石川千春子 長崎商業
78Kg 超級	山本真央 長崎女子	岡部明日美 長崎女子	七種千晶 長崎商業	

団体（男子上位4チーム、女子上位3チーム）、個人男女各階級2位までは九州新人大会（11/24, 25沖縄県那覇市）の出場権を得た。

# 平成24年度長崎県高等学校新人体育大会柔道競技 【男子団体戦】

平成24年11月10日～11月11日（土日）県立総合体育館武道場

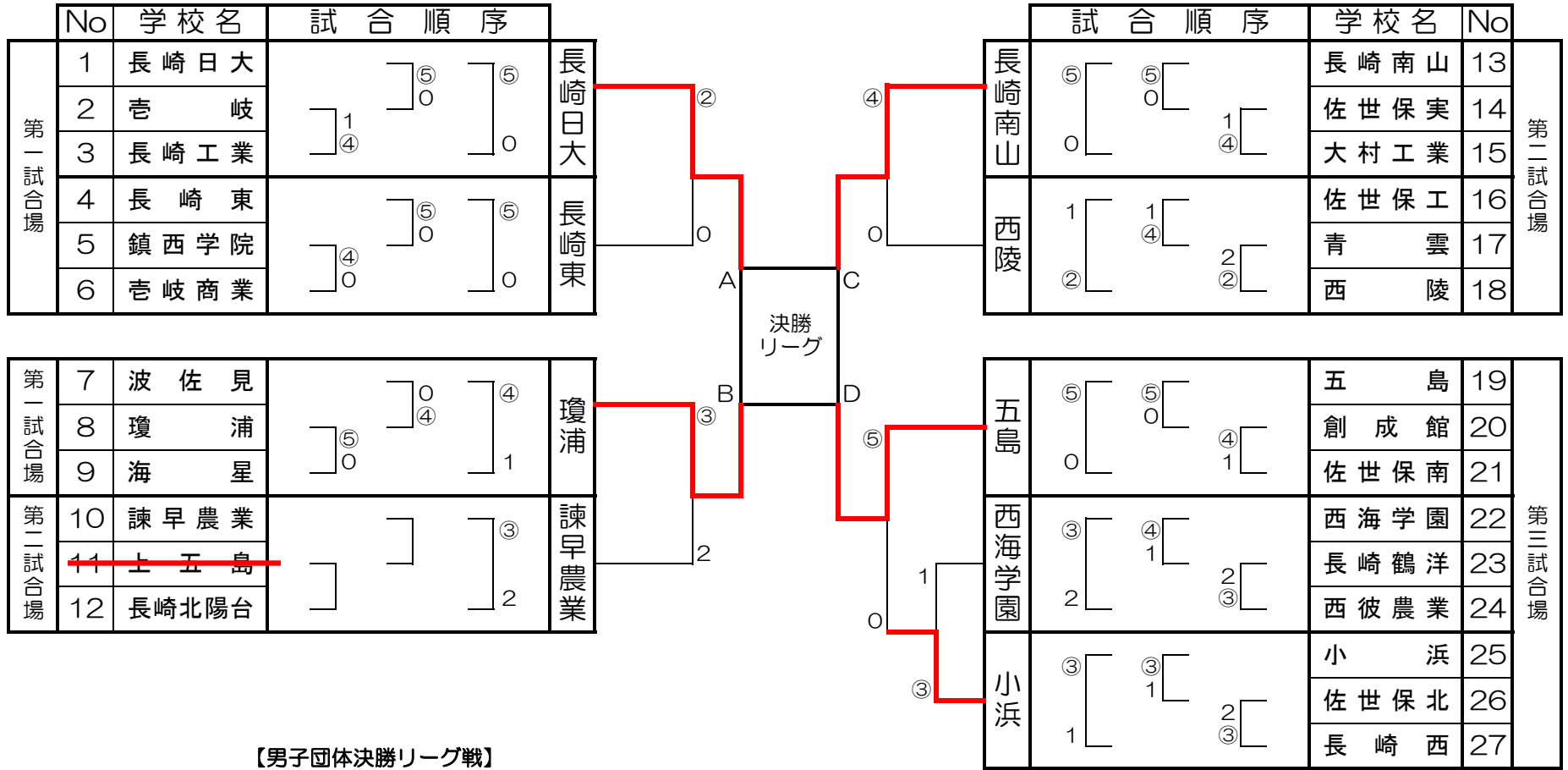

【男子団体決勝リーグ戦】

	長崎日大	瓊浦	長崎南山	五島	勝・敗	順位
A 長崎日大	-	③	0	2	1-2	3位
B 瓊浦	1	-	0	0	0-3	4位
C 長崎南山	③	④	-	⑤	3-0	1位
D 五島	③	③	0	-	2-1	2位

試合順	第1試合場	第2試合場
①	A-B	C-D
②	①AB勝-①CD負	①CD勝-①AB負
③	①AB勝-①CD勝	①AB負-①CD負

# 平成24年度長崎県高等学校新人体育大会柔道競技

## 【女子団体戦】

平成24年11月10日～11月11日（土日）県立総合体育館武道場

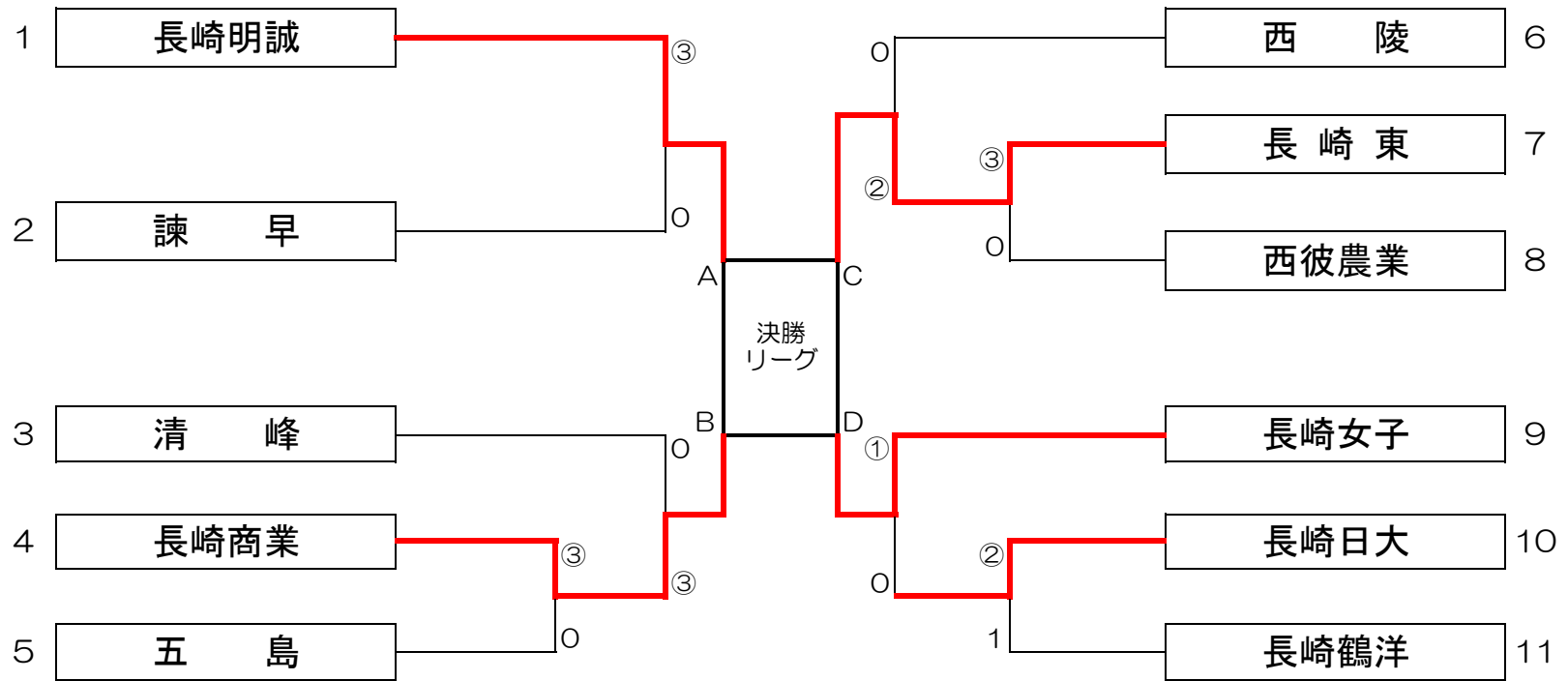

### 【女子団体決勝リーグ戦】

	長崎明誠	長崎商業	長崎東	長崎女子	勝・敗	順位
A 長崎明誠	-	③	③	③	3-0	1位
B 長崎商業	0	-	②	0	1-2	3位
C 長崎東	0	0	-	0	0-3	4位
D 長崎女子	0	②	③	-	2-1	2位

試合順	第1試合場	第2試合場
①	A-B	C-D
②	①AB勝-①CD負	①CD勝-①AB負
③	①AB勝-①CD勝	①AB負-①CD負

# 第1試合場

## 【男子 60kg級 No1】

所属名氏	名	No	No	氏	名	所属名
瓊浦北村龍虎	1	16	渡部雅也	長崎日大		
諫早農業中村憲哉	2	17	加藤重尊	海星		
老岐商下條真樹	3	18	橋口裕暁	佐世保工		
長崎鶴洋峰友哉	4	19	小坂力也	西彼農業		
小浜大鹿隆志	5	20	本村和俊	西海学園		
長崎北陽台川添巧	6	21	星加開世青雲			
老岐下田天羽	7	22	本田秀平	創成館		
佐世保南松本龍	8	23	井上要一	佐世保中央		
長崎西原冬幸	9	24	藤本拓馬	長崎鶴洋		
鎮西学院野島亘宇	10	25	下村真洋	五島		
長崎工業伏谷翔太郎	11	26	吉川優	鎮西学院		
西陵每熊拳太	12	27	天野成臣	長崎南山		
五島山下裕希	13	28	小川大貴	大村工業		
佐世保実宮崎雅哉	14	29	本多聡一郎	瓊浦		
創成館村上勇太	15	30	中尾涼聖	老岐		

## 【男子 60kg級 No2】

所属名氏	名	No	No	氏	名	所属名
長崎日大田川兼三	31	46	永安純也	西海学園		
五島都々木宏明	32	47	田山裕大	青雲		
老岐商齊藤大樹	33	48	林田佳大	長崎日大		
長崎東宮脇一弥	34	49	池田皓輔	海星		
佐世保工棚橋優汰	35	50	太田一穂	佐世保北		
長崎鶴洋正入木涼	36	51	大川都与五島			
創成館永瀧龍弥	37	52	井上元貴	創成館		
長崎南山浦健斗	38	53	岩永修武	長崎商		
大村工業高野幹太	39	54	池田達也	鎮西学院		
老岐松崎湧汰	40	55	溝口好作	長崎鶴洋		
鎮西学院田島隆雅	41	56	久保祐太朗	西陵		
長崎工業那須圭太郎	42	57	相川裕希	西彼農業		
諫早農業蒲池崇晃	43	58	辻元裕二	老岐		
瓊浦渡辺厚樹	44	59	三ヶ尻遼平	長崎北陽台		
波佐見野原大地	45	60	山本聖	小浜		

決勝戦

西陵	每熊拳太	12	31	田川兼三	長崎日大
----	------	----	----	------	------

## 第2試合場

【男子 66kg級 No1】

所属名氏	名	No	No	氏	名	所属名
瓊浦岸本優三	1	14	田島和季	小浜		
小浜田中完太	2	15	田中友也	海星		
佐世保北山浦海里	3	16	崎長京平	老岐		
西彼農業前川大晟	4	17	亀田翔太	長崎商		
長崎日大戸島修平	5	18	安東佑樹	西海学園		
長崎南山瀬戸脇航	6	19	中岡憲時	長崎東		
西陵荒木達也	7	20	大川洋祐	佐世保実		
長崎工業尾川太一	8	21	江口直輝	諫早農業		
佐世保西窪田将大	9	22	神尾啓	青雲		
長崎西本嶋太貴	10	23	出口龍斗	五島		
諫早池田朋央	11	24	成瀬優樹	鎮西学院		
青雲北川裕盛	12	25	橋本峻介	土庄島		
<del>波佐見飛田翔</del>	<del>13</del>	26	山口龍志	海星		

【男子 66kg級 No2】

所属名氏	名	No	No	氏	名	所属名
長崎日大出水友哉	27	39	松口泰貴	猶興館		
佐世保南松野洋志	28	40	濱口海斗	海星		
瓊浦山口勇太	29	41	川口慎之介	大村工業		
西陵野間太一郎	30	42	<del>松崎隆太</del>	長崎工業		
総科大附大串直人	31	43	山永真平	佐世保北		
佐世保実阿達千学	32	44	齋藤陽介	青雲		
西彼農業谷口将輝	33	45	西壮鳳	長崎南山		
諫早農業杉山一貴	34	46	村田典大	老岐商		
西海学園村上大和	35	47	秋島涼	諫早農業		
長崎鶴洋鈴木悠生	36	48	田中佑希	長崎北陽台		
小浜林田壮弥	37	49	梅野勝己	西陵		
青雲武内健祐	38	50	川添宗和	老岐		
		51	山田晋之介	瓊浦		

決勝戦

小浜田島和季	14	27	出水友哉	長崎日大
--------	----	----	------	------

## 第2試合場

【女子 78kg級】

所属名氏	名	No	No	氏	名	所属名
長崎明誠加賀谷花野	1	4	鹿摩愛	長崎女子		
長崎女子當房彩香	2	5	石本美咲希	長崎明誠		
長崎明誠久保麻衣香	3	6	桑崎愛	長崎鶴洋		
		7	石川千春子	長崎商業		

### 第1試合場

【女子 48kg級】

所属名氏	名	No
佐世保西	深見由利子	1
長崎鶴洋	中川智絵	2
諫早	川口晴香	3
長崎明誠	中村朱里	4

No	氏名	所属名
5	光永采世	長崎明誠
<del>6</del>	<del>荒野織衣</del>	<del>佐世保西</del>
7	若杉真澄	西陵
8	井手清音	清峰

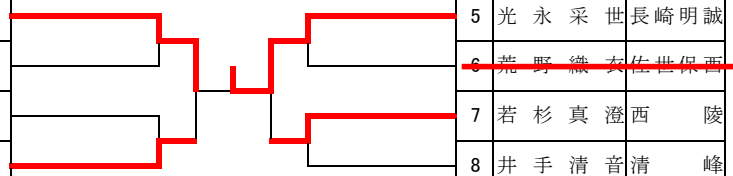

### 第1試合場

【女子 52kg級】

所属名氏	名	No
諫早	野中美咲希	1
長崎鶴洋	三島あすか	2
清峰	松尾百合菜	3
長崎東	村上礼夏	4

No	氏名	所属名
5	瀧下晴水	清峰
6	長尾博子	諫早
7	古賀春花	長崎明誠
8	松野美月	五島

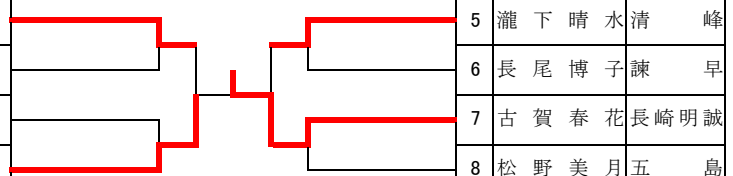

### 第1試合場

【女子 70kg級】

所属名氏	名	No
長崎明誠	福添そのか	1
長崎女子	矢野明日香	2
五島	中野有紀	3

No	氏名	所属名
4	高野未帆	長崎日大
5	中野佑吏子	長崎東
6	浦田真衣	長崎明誠
7	阿部加奈子	長崎商業

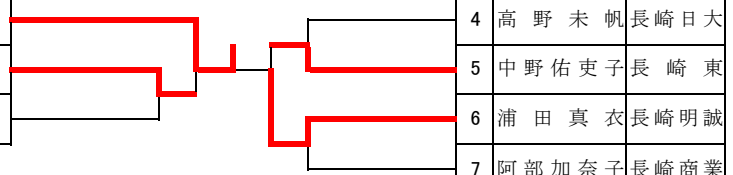

### 第3試合場

【女子 57kg級】

所属名氏	名	No
西陵	中島望美	1
西彼農	楠本絵理子	2
清峰	茂山花	3
長崎東	木村莉子	4
長崎北陽台	川崎優	5

No	氏名	所属名
6	林田夏奈	長崎明誠
7	宮本侑佳	長崎女子
8	針尾紗英	清峰
9	篠原優香	小浜
10	室内愛理	西陵

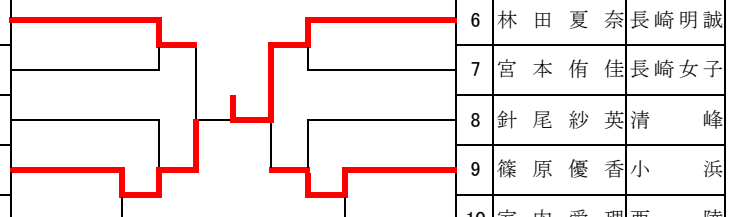

### 第2試合場

【男子 81kg級】

所属名氏	名	No
五島	祝貴之	1
鎮西学院	材木嵐	2
波佐見	柳原一貴	3
瓊浦	津元勝太郎	4
長崎南山	中島光太郎	5
長崎日大	西江一貴	6
<del>青雲</del>	<del>前田翔希</del>	<del>7</del>
創成館	上原巧	8
上五島	土山翔平	9
長崎東	山田史人	10
海星	山浦陽介	11

No	氏名	所属名
12	内堀雄太	鹿町工
13	大野晃太	壱岐商
14	町田幸太郎	長崎北陽台
15	草野健太郎	小浜
16	井手瑛太	長崎東
17	前田達郎	鎮西学院
18	末永健志	創成館
19	山本信哉	五島
20	出口優輝	長崎日大
21	佐々木裕一	長崎南山
22	野下碧	上五島
<del>23</del>	<del>大山直樹</del>	<del>長崎工業</del>

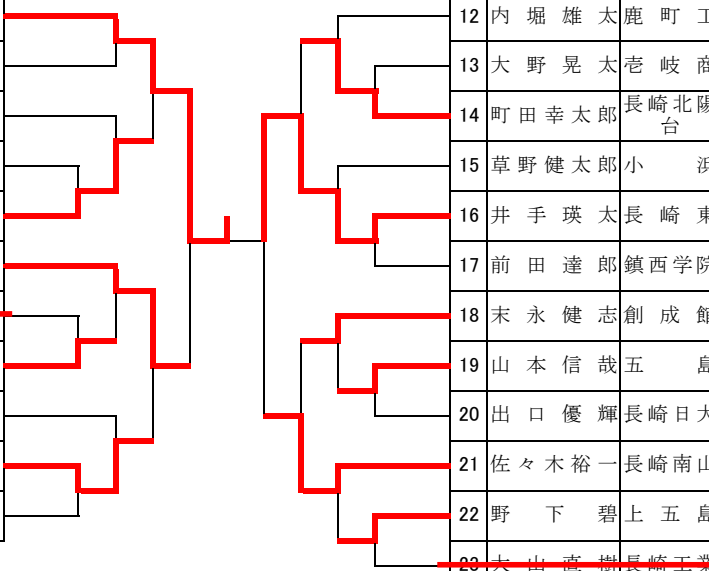

### 第3試合場

【女子 63kg級】

所属名氏	名	No
長崎日大	貝賀和陽	1
長崎鶴洋	嘉悦知慧	2

No	氏名	所属名
3	松浦ひかる	長崎明誠
4	松口友生	猶興館
5	尾崎真由	西彼農

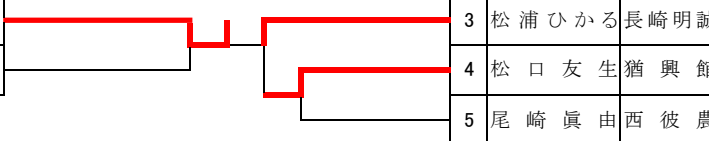

### 第3試合場

【女子 78kg超級】

学校名氏	名	No
長崎女子	山本真央	1

No	氏名	所属名
2	七種千晶	長崎商業
3	岡部明日美	長崎女子



### 第3試合場

【男子 73kg級】

所 属 名 氏	名	No	No	氏	名	所 属 名
猶興館	吉永雄輝	1	19	川下寛斗	長崎南山	
諫早農業	東慶次	2	20	松永 和	大村工業	
長崎東	小島航平	3	21	朝倉裕貴	瓊浦	
大村工業	高見将寛	4	22	大津光貴	佐世保工	
長崎南山	鈴木習平	5	23	橋本 樹	創成館	
佐世保南	村山元哉	6	24	里慶晃	長崎工業	
長崎北陽台	野中清隆	7	25	金石武将	波佐見	
鎮西学院	村川智明	8	26	比留木孝幸	五島	
西彼農業	佐崎建彦	9	27	田川凌太郎	諫早商業	
長崎日大	本田知也	10	28	浦川魁人	諫早農業	
長崎南山	宮崎賢哉	11	29	徳田哲聖	長崎工業	
長崎北陽台	山下将貴	12	30	田崎晃平	波佐見	
波佐見	山口航平	13	31	尾崎英一郎	青雲	
五島	宮本大樹	14	32	丸田英明	西海学園	
佐世保北	田村優也	15	33	武藤 潤	西彼農業	
長崎工業	田島康気	16	34	大串 涉	長崎北陽台	
青雲	豊田貴明	17	35	吉良山善久	大村工業	
諫早農業	大久保竜也	18	36	中村壮志	長崎南山	

### 第3試合場

【男子 90kg級】

所 属 名 氏	名	No	No	氏	名	所 属 名
長崎日大	大石智也	1	7	美坐隼人	長崎東	
長崎鶴洋	更科和樹	2	8	竹田 鷹	長崎鶴洋	
五島	川村久也	3	9	田中智基	長崎西	
長崎南山	小道智輝	4	10	村山友基	諫早農業	
長崎東	高平淳貴	5	11	草場翔大	創成館	
長崎鶴洋	伊藤大志	6	12	森塚康平	長崎鶴洋	

### 第3試合場

【男子100 kg級】

所 属 名 氏	名	No	No	氏	名	所 属 名
長崎南山	斗石凜太郎	1	6	大塚雄哉	諫早農業	
佐世保実	野田混貴	2	7	川崎寛明	五島	
佐世保工	永田将憲	3	8	寺田颯志	長崎南山	
西彼農業	浜本弘之	4	9	武村一希	老岐商	
五島	郷原大樹	5	10	澤田泰知	青雲	

### 第3試合場

【男子 100kg超級】

所 属 名 氏	名	No	No	氏	名	所 属 名
長崎南山	若杉汰樹	1	7	田崎拓也	長崎日大	
波佐見	鶴田真也	2	8	松下倅清	五島	
諫早農業	山口竜輝	3	9	竹馬佑亮	諫早農業	
佐世保工	平野湧士	4	10	山下聖太郎	佐世保工	
長崎日大	岩永康佑	5	11	長田泰輝	青雲	
五島	山本啓人	6	12	峯怜太郎	諫早農業	
			13	中田流星	海星	